



INSTRUCTION MANUAL

- Please read these instructions carefully before using your Scorpion® Hand Vac.
- Let us help you put your cleaner together or answer any questions, call: **1-800-321-1134 (USA & Canada)** • website: **www.dirtdevil.com**

WARNING:

Cleaner assembly may include small parts. Small parts can present a choking hazard.

Part # 1-113086-000 • 2/10

For quick reference, please record your vacuum information below.

Model #: _____
Mfg. Code: _____
(Mfg. code located on the lower backside of cleaner)

MODE D'EMPLOI

- Veuillez lire attentivement ces instructions avant d'utiliser votre aspirateur à main Scorpion^{MD}.
- Nous pouvons vous aider à assembler cet appareil et répondre à vos questions, pour cela composez le :

1-800-321-1134 (Canada et États-Unis) • site Web : **www.dirtdevil.com**

AVERTISSEMENT:

L'assemblage de l'appareil comprend des petites pièces. Ces dernières présentent un danger d'étouffement.

N° de référence 1-113086-000 • 2/10

Consignez les renseignements ci-dessous pour pouvoir les consulter rapidement.

N° de modèle : _____
Code de fabrication : _____
(Le code de fabrication se trouve sur la partie inférieure arrière de l'aspirateur)

MANUAL DE INSTRUCCIONES

- Por favor lea estas instrucciones con cuidado antes de usar su aspiradora manual Scorpion^{MD}.
- Permítanos ayudarle a ensamblar su aspiradora o a contestar sus preguntas, llame al: **1-800-321-1134 (EE.UU. y Canadá)** • Sitio Web: **www.dirtdevil.com**

ADVERTENCIA:

El ensamble de la aspiradora puede incluir partes pequeñas. Las partes pequeñas pueden presentar riesgo de ahogamiento.

No. de Parte 1-113086-000 • 2/10

Para tener una referencia rápida, anote por favor la información de su aspiradora aquí.

No. de Modelo: _____
Código de Fabricante: _____
(El código del fabricante aparece en la parte posterior e inferior de la aspiradora).

THIS VACUUM IS INTENDED FOR HOUSEHOLD USE ONLY.

IMPORTANT SAFETY INSTRUCTIONS SAVE THESE INSTRUCTIONS

When using an electrical appliance, basic precautions should always be followed, including the following:

- READ ALL INSTRUCTIONS BEFORE USING THE APPLIANCE.
- ALWAYS FOLLOW THESE SAFETY INSTRUCTIONS.
- WARNING: THE CORDS, WIRES AND/OR CABLES SUPPLIED WITH THIS PRODUCT CONTAINS CHEMICALS, INCLUDING LEAD OR LEAD COMPOUNDS, KNOWN TO THE STATE OF CALIFORNIA TO CAUSE CANCER AND BIRTH DEFECTS OR OTHER REPRODUCTIVE HARM. WASH HANDS AFTER USING.

WARNING: TO REDUCE THE RISK OF FIRE, ELECTRIC SHOCK OR INJURY:

- Warning: Do not use outdoors or on wet surfaces.
- Do not charge the unit outdoors.
- Do not allow to be used as a toy. Close attention is necessary when used by or near children.
- Use only as described in this manual. Use only manufacturer's recommended attachments.
- Do not use with damaged cord or plug. If appliance is not working as it should, has been dropped, damaged, left outdoors, or dropped into water, return it to a service center for inspection. Call 1-800-321-1134 for the nearest service center or visit our website at www.dirtdevil.com.
- Do not abuse the cord. Never carry the charger or base by the cord or yank to disconnect from an outlet; instead grasp the charger and pull to disconnect. Keep cord away from heated surfaces. Do not pull cord around sharp edges or corners. Do not close door on the charger cord.
- Do not handle plug or appliance with wet hands.
- This product includes rechargeable nickel cadmium batteries. Do not incinerate batteries or expose to high temperatures, as they may explode.
- Unplug the charger from the outlet before any routine cleaning or maintenance.
- Do not put any object into openings.
- Do not use with any opening blocked; keep free of dust, lint, hair, and anything that may reduce air flow.
- Keep hair, loose clothing, fingers, and all parts of body away from openings and moving parts.
- Do not pick up anything that is burning or smoking, such as cigarettes, matches, or hot ashes.
- Do not use without filters in place.
- Turn off all controls before unplugging.
- Use extra care when cleaning on stairs.
- Do not use to pick up flammable or combustible liquids such as gasoline or use in areas where they may be present.
- Leaks from battery cells can occur under extreme conditions. If the liquid, which is 20-35% solution of potassium hydroxide, gets on the skin (1) wash quickly with soap and water or (2) neutralize with a mild acid such as lemon juice or vinegar. If the liquid gets into the eyes, flush them immediately with clean water for a minimum of 10 minutes. Seek medical attention.
- Use only the charger supplied by the manufacturer to recharge.

SAVE THESE INSTRUCTIONS

FEATURES

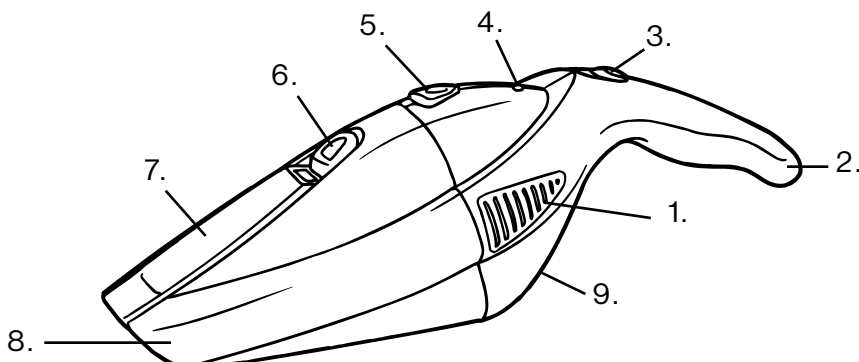

1. Side Air Vents
2. Handle
3. Power Switch
4. Charging Light
5. Dirt Cup Release Button
6. Crevice Tool Release Button
7. Crevice Tool
8. Dirt Cup
9. Charging Port

CHARGING

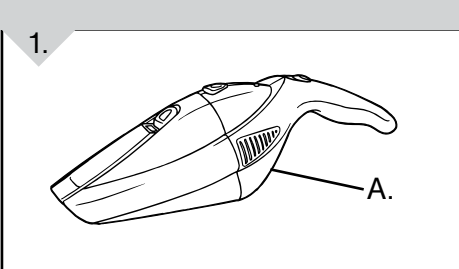

Designed to sit on a flat surface. Charging Port (A)

NOTE: Use only the charger supplied by the manufacturer to recharge.

IMPORTANT: BEFORE FIRST USE, CHARGE YOUR UNIT FOR AT LEAST 24 HOURS.

- Power switch must be in the OFF position.
- Keep the charger plugged into a standard outlet at all times. It is normal for the charger to become warm to the touch when charging.
- The indicator light will come on to indicate that the appliance is charging. The light will not change when the unit is charged.
- If the operating time gets shorter after repeated use, let the unit run until it stops running. Recharge for 24 hours and repeat monthly for best results.

NOTE: Power Supply for use only in the USA & Canada.

HOW TO USE

TO USE: Slide the power switch to the ON position.

TO TURN UNIT OFF: Slide the power switch to the OFF position.

- Empty and clean the unit and filter after each use or after large pickups when the unit becomes full.

ATTACHMENT

The crevice tool is permanently stored on-board. It is located on the top of the dirt cup for your convenience.

TO USE

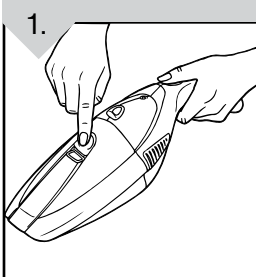

Press the crevice tool release button.

TO STORE

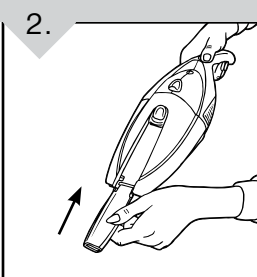

Flip crevice tool down to line up with nozzle then press up until secure in place.

TO STORE

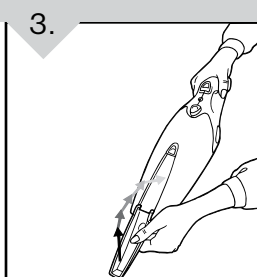

To store crevice tool: Pull down until loose. Flip crevice tool up towards unit and press until you feel it lock into place.

DIRT CUP: REMOVAL & REPLACEMENT

WARNING: TO REDUCE THE RISK OF INJURY FROM MOVING PARTS - UNPLUG VACUUM BEFORE SERVICING OR CHANGING FILTER.

REGULAR MAINTENANCE: Each time the dirt cup is emptied, the filter should be cleaned. Tap the filter firmly against the inside of a trash can until the dirt stops falling from the filter. (Filter will be discolored after use. This will not affect the filter's performance.) Do not brush the filter. The cleaning instructions may vary depending on the dirt conditions. In some cases, more or less cleaning or the filter may be required. IMPORTANT: DO NOT WASH FILTER.

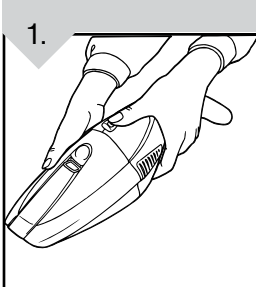

TO REMOVE DIRT CUP: Depress the dirt cup release button and pull nozzle away from unit.

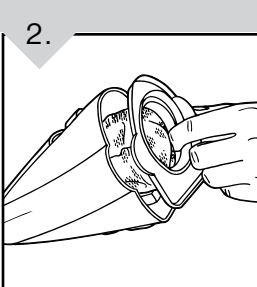

Hold nozzle over a wastebasket. Grasp filter and gently pull out.

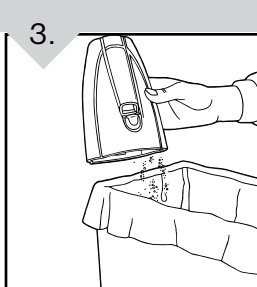

Shake excess dirt and debris out of dirt cup. For best results, tap filter against wastebasket to remove remaining dirt.

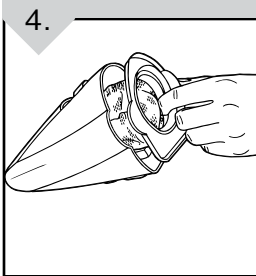

Gently push filter back into dirt cup.

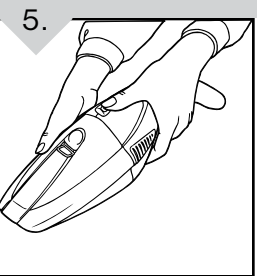

TO REATTACH DIRT CUP: Align bottom first and rotate nozzle up, until it snaps into place.

FILTER: REMOVAL AND REPLACEMENT

WARNING: TO REDUCE THE RISK OF INJURY FROM MOVING PARTS - UNPLUG VACUUM BEFORE SERVICING OR CHANGING FILTER.

For F4 filter replacement, please call 1-800-321-1134 or visit our website at www.dirtdevil.com to locate a dealer nearest you.

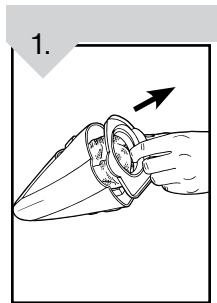

Remove dirt cup from unit. Grasp tab and pull filter assembly.

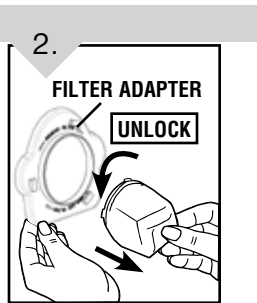

Twist old filter to remove from filter adapter.

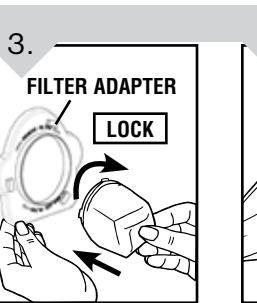

Twist and lock new filter into filter adapter.

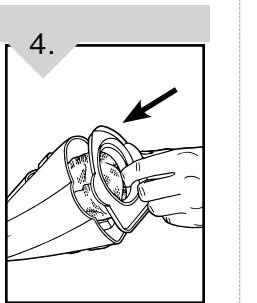

Return filter assembly to dirt cup. Return dirt cup to base of unit.

IMPORTANT: DO NOT DISCARD FILTER ADAPTER

BATTERY DISPOSAL



To preserve natural resources, please recycle or dispose of expired battery pack properly.

THIS PRODUCT CONTAINS NICKEL-CADMIUM BATTERY AND MUST BE DISPOSED OF PROPERLY. LOCAL, STATE OR FEDERAL LAWS MAY PROHIBIT DISPOSAL OF NICKEL-CADMIUM BATTERIES IN ORDINARY TRASH. CONSULT YOUR LOCAL WASTE AUTHORITY FOR INFORMATION REGARDING AVAILABLE RECYCLING AND/OR DISPOSAL OPTIONS. FOR DISPOSAL INFORMATION, CALL THE RECHARGEABLE BATTERY RECYCLING CORPORATION AT 1-800-8 BATTERY.

WARNING:

Upon removal, cover the battery packs terminals with heavy duty adhesive tape. Do not attempt to destroy or disassemble battery pack or remove any of its components. Nickel-cadmium batteries must be recycled or disposed of properly. Also, never touch both terminals with metal objects and/or body parts as short circuit may result. Keep away from children. Failure to comply with these warnings could result in fire and/or serious injury.

TROUBLESHOOTING GUIDE

WARNING: TO REDUCE THE RISK OF PERSONAL INJURY - UNPLUG VACUUM BEFORE SERVICING.

PROBLEM	POSSIBLE REASONS	POSSIBLE CAUSES
Cleaner won't run	<ol style="list-style-type: none"> 1. Battery not charged. 2. Contacts between battery and charger dirty. 3. Battery dead - won't hold a charge. 4. Needs service. 	<ol style="list-style-type: none"> 1. Charge battery. For first use, charge for at least 24 hours. Power switch must be in the "OFF" position when charging. 2. Wipe dirt from contacts. 3. Take to a Service Center or call 1-800-321-1134. 4. Take to Service Center or call 1-800-321-1134.
Cleaner won't pick-up or low suction	<ol style="list-style-type: none"> 1. Battery charge is getting weak. 2. Dirt Cup is full. 3. Filter is dirty. 	<ol style="list-style-type: none"> 1. Charge battery. 2. Empty Dirt Cup. 3. Clean or replace filter.
Dust escaping from cleaner	<ol style="list-style-type: none"> 1. Dirt Cup is full. 2. Filter is dirty. 	<ol style="list-style-type: none"> 1. Empty Dirt Cup. 2. Clean or replace filter.

ANY OTHER SERVICING SHOULD BE DONE BY AN AUTHORIZED SERVICE REPRESENTATIVE CUSTOMER SERVICE (1-800-321-1134)

In the event that further assistance is required, see your Yellow Pages for an authorized Royal[®] Dealer. Costs of any transportation to and from any place of repair are to be paid by the owner. The service parts used in this unit are easily replaced and readily available from an authorized Royal[®] Dealer or retailer. Always identify your cleaner by the model number and manufacturing code when requesting information or ordering replacement parts. (The model number appears on the bottom of the cleaner.)

LIMITED WARRANTY

To the consumer, Royal Appliance Mfg. Co. warrants this vacuum cleaner to be free of defects in material or workmanship commencing upon the date of this original purchase. Refer to your vacuum cleaner carton for the length of warranty and save your original sales receipt to validate start of warranty period.

If the vacuum cleaner should become defective within the warranty period, we will repair or replace any defective parts free of charge. The complete machine must be delivered prepaid to any ROYAL Authorized Sales & Warranty Service Station. Please include complete description of the problem, day of purchase, copy of original sales receipt and your name, address and telephone number. If you are not near a Warranty Station, call the factory for assistance at USA: 1-800-321-1134 / CANADA: 1-800-321-1134. Use only genuine Royal[®] replacement parts.

The warranty does not include unusual wear, damage resulting from accident or unreasonable use of the vacuum cleaner. This warranty does not cover belts, brushes, bags, filters, bulbs or fan damage. This warranty does not cover unauthorized repairs. This warranty gives you specific legal rights and you may also have other rights. (Other rights may vary from state to state in the USA).

FRANÇAIS

CET ASPIRATEUR EST CONÇU POUR UN USAGE DOMESTIQUE SEULEMENT.

CONSIGNES DE SÉCURITÉ IMPORTANTES VEUILLEZ CONSERVER CES INSTRUCTIONS

Lorsque vous utilisez un appareil électrique, vous devez toujours respecter certaines consignes de sécurité, dont les suivantes :

- LISEZ TOUTES LES INSTRUCTIONS AVANT D'UTILISER L'APPAREIL.
- RESPECTEZ TOUJOURS À LA LETTRE CES INSTRUCTIONS DE SÉCURITÉ.
- AVERTISSEMENT : LES CORDONS, FILS ÉLECTRIQUES ET/OU CÂBLE FOURNIS AVEC CE PRODUIT CONTIENNENT DES PRODUITS CHIMIQUES Y COMPRIS DU PLOMB OU DES COMPOSÉS DU PLOMB CONNU PAR L'ÉTAT DE CALIFORNIE POUR SON EFFET CANCÉRIGÈNE, POUVANT ENTRAÎNER DES MALFORMATIONS CONGÉNITALES ET ENDOMMAGER LES ORGANES DE REPRODUCTION. LAVEZ-VOUS LES MAINS APRÈS TOUTE UTILISATION.

AVERTISSEMENT : POUR RÉDUIRE LES RISQUES D'INCENDIE, DE DÉCHARGE ÉLECTRIQUE ET DE BLESSURE :

- Avertissement : N'utilisez pas l'appareil à l'extérieur ou sur des surfaces mouillées.
- Ne rechargez pas l'appareil à l'extérieur.
- Ne laissez pas les enfants jouer avec l'appareil. Exercez une surveillance étroite quand l'appareil est utilisé par les enfants ou à proximité de ceux-ci.
- Utilisez l'appareil en respectant à la lettre les consignes de ce manuel. Utilisez seulement les accessoires recommandés par le fabricant.
- N'utilisez pas l'appareil si la fiche ou le cordon est endommagé. Si l'aspirateur ne fonctionne pas comme prévu, s'il est tombé, s'il a été endommagé, laissé à l'extérieur ou s'il est tombé dans l'eau, expédiez-le à un centre de réparation pour qu'il soit vérifié. Téléphonez au 1 (800) 321-1134 pour obtenir le nom du centre de services le plus proche de chez vous ou visitez notre site Web à www.dirtdevil.com.
- Ne malmenez pas le cordon électrique. Ne transportez jamais le chargeur ou la base en tirant sur le cordon. Ne tirez pas pour le débrancher d'une prise. Saisissez plutôt le chargeur et tirez dessus pour le débrancher. Tenez le cordon hors de portée des surfaces chauffées. Ne tirez pas sur le cordon lorsqu'il s'appuie sur des coins ou rebords tranchants. Ne fermez pas la porte sur le cordon du chargeur.
- Ne manipulez pas la fiche ou l'aspirateur avec des mains mouillées.
- Ce produit contient des piles rechargeables au nickel-cadmium. Évitez d'incinérer les piles ou de les exposer à des températures élevées, car elles pourraient exploser.
- Débranchez le chargeur de la prise avant d'effectuer tout nettoyage ou entretien courant.
- N'insérez pas d'objets dans les orifices.
- Évitez d'utiliser l'appareil si les ouvertures sont obstruées; gardez les ouvertures exemptes de poussière, de peluches, de cheveux et de tout ce qui pourrait réduire le débit d'air.
- Tenez les cheveux, tout vêtement ample, les doigts et toute partie du corps hors de portée des orifices et des pièces en mouvement.
- Évitez d'aspirer tout objet qui brûle ou fume, comme les cigarettes, les allumettes et les cendres incandescentes.
- N'utilisez pas l'appareil sans le vide-poussière ni les filtres.
- Éteignez toutes les commandes avant de débrancher l'appareil.
- Faites bien attention quand vous nettoyez les marches d'escalier.
- N'aspirez pas les liquides inflammables ou combustibles comme l'essence; n'utilisez pas l'appareil en présence de ces matériaux.
- Des fuites de piles peuvent se produire dans des conditions extrêmes. Si le liquide, composé d'une solution de 20-35% d'hydroxyde de potassium, entre en contact avec la peau (1), lavez immédiatement la région touchée avec du savon et de l'eau ou (2) neutralisez avec un acide doux comme du jus de citron ou du vinaigre. Si le liquide entre en contact avec les yeux, rincez-les immédiatement à l'eau pendant au moins 10 minutes. Consultez ensuite un médecin.
- Pour recharger l'appareil, utilisez uniquement les chargeurs fournis par le fabricant.

VEUILLEZ CONSERVER CES INSTRUCTIONS

CARACTÉRISTIQUES

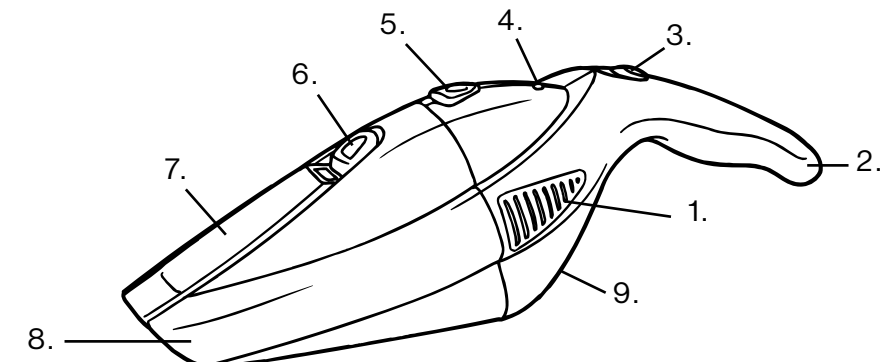

1. Soupapes latérales d'aération
2. Poignée
3. Interrupteur marche/arrêt (on/off)
4. Voyant lumineux de chargement
5. Bouton de déclenchement du godet à poussière
6. Bouton de déclenchement du suceur plat
7. Suceur plat
8. Godet à poussière
9. Port de charge

CHARGEMENT

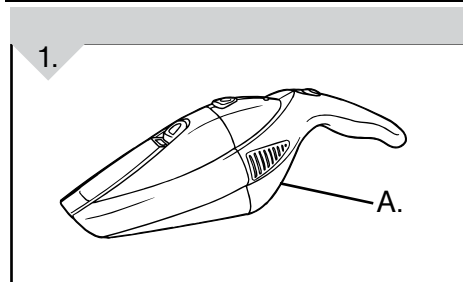

Conçu pour être placé sur une surface plane. Port de charge (A)

REMARQUE: Pour recharger l'appareil, utilisez uniquement les chargeurs fournis par le fabricant.

IMPORTANT: AVANT DE L'UTILISER POUR LA PREMIÈRE FOIS, CHARGEZ VOTRE APPAREIL PENDANT AU MOINS 24 HEURES.

- L'interrupteur doit être en position ARRÊT.
- Laissez le chargeur branché à une prise standard en permanence. Il est normal que le chargeur chauffe pendant le chargement.
- Le témoin s'allume pour indiquer que l'appareil se recharge. Il ne change pas de couleur quand l'appareil se recharge.
- Si la durée de fonctionnement raccourci après un usage répété, laissez l'appareil en marche jusqu'à ce qu'il s'arrête de lui-même. Rechargez-le ensuite pendant 24 heures et répétez la procédure tous les mois pour obtenir de meilleurs résultats.

NOTA : Le bloc d'alimentation ne peut être utilisé qu'aux États-Unis et au Canada.

COMMENT UTILISER L'APPAREIL

UTILISATION : Faites glisser l'interrupteur en position MARCHÉ.

POUR ÉTEINDRE L'APPAREIL : Faites glisser l'interrupteur en position ARRÊT.

- Videz et nettoyez l'appareil et le filtre après chaque utilisation ou lorsque l'appareil est plein, après avoir aspiré de grandes quantités de poussière.

ACCESSOIRES

Le suceur plat est rangé en permanence sur l'appareil. Il se trouve sur la partie supérieure du godet à poussière pour votre commodité.

UTILISATION

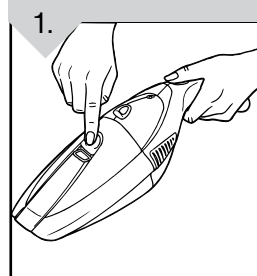

RANGEMENT

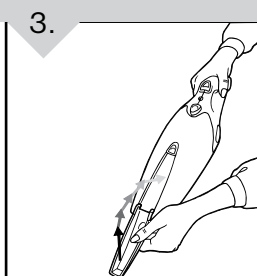
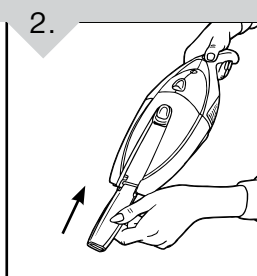

GODET À POUSSIÈRES : ENLÈVEMENT ET RÉINSTALLATION

AVERTISSEMENT: POUR ÉVITER DE VOUS BLESSER AVEC LES PIÈCES EN MOUVEMENT, DÉBRANCHEZ L'APPAREIL AVANT DE PROCÉDER À SON ENTRETIEN.

ENTRETIEN RÉGULIER: A chaque fois que vous videz le godet à poussière, nettoyez le filtre. Cognez le filtre fermement contre l'intérieur d'une poubelle jusqu'à ce que la poussière cesse de s'en échapper. (Le filtre se décolore après son utilisation, ceci n'altérera pas son rendement.) Ne brossez pas le filtre. Les instructions de nettoyage peuvent varier selon les conditions de saleté. Dans certains cas, il sera nécessaire de nettoyer plus ou moins le filtre. **IMPORTANT: NE LAVEZ PAS LE FILTRE.**

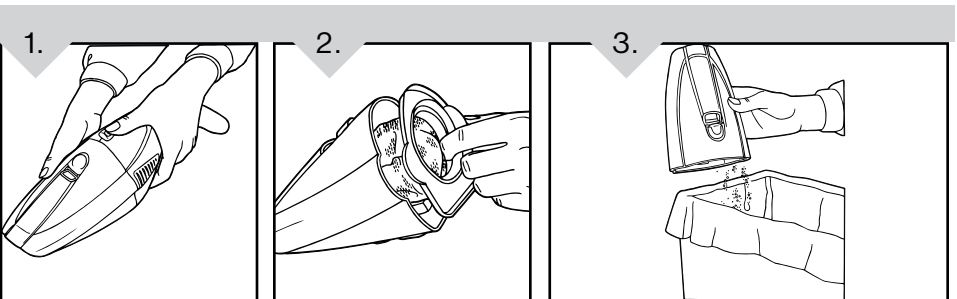

Appuyez sur le bouton de déclenchement du godet à poussière et retirez le suceur de l'appareil.

Tenez le suceur au-dessus d'une poubelle. Saisissez le filtre et tirez doucement.

Dégagez la saleté et les débris du godet à poussière en le secouant. Pour obtenir de meilleurs résultats : Cognez le filtre fermement contre l'intérieur d'une poubelle jusqu'à ce que la poussière cesse de s'en échapper.

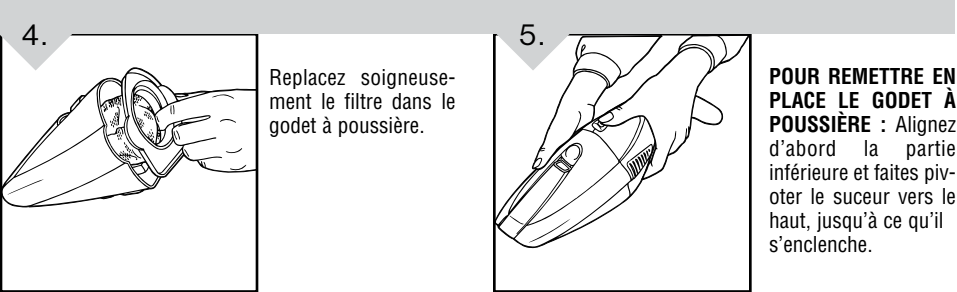

Remplacez soigneusement le filtre dans le godet à poussière.

POUR REMETTRE EN PLACE LE GODET À POUSSIÈRE : Alignez d'abord la partie inférieure et faites pivoter le suceur vers le haut, jusqu'à ce qu'il s'enclenche.

FILTRE : ENLÈVEMENT ET RÉINSTALLATION

AVERTISSEMENT: POUR ÉVITER DE VOUS BLESSER AVEC LES PIÈCES EN MOUVEMENT, DÉBRANCHEZ L'APPAREIL AVANT DE PROCÉDER À SON ENTRETIEN.

TYPE DE FILTRE
F4 Pour obtenir un filtre de rechange (F4) veuillez appeler le 1-800-321-1134 ou visitez le site www.dirtdevil.com pour connaître le centre de service le plus proche.

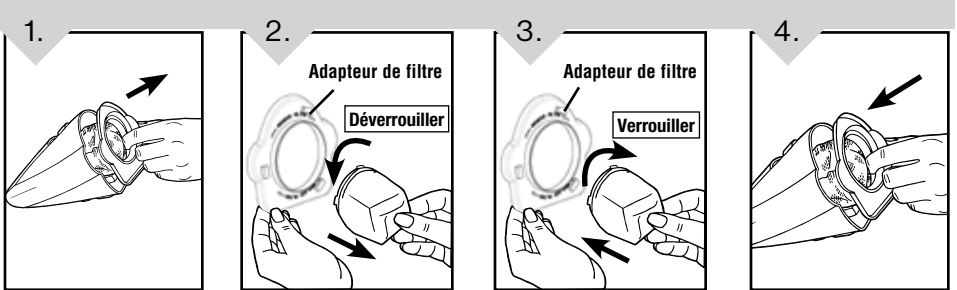

Enlevez le godet à poussière. Saisissez la languette centrale sur le filtre et tirez pour enlever l'ensemble filtre.

Tournez le filtre pour l'enlever de l'adaptateur.

IMPORTANT: NE JETEZ PAS L'ADAPTATEUR DU FILTRE.

Tournez le **nouveau** filtre et vissez-le sur l'adaptateur.

Remettez le filtre dans le godet à poussière. Remettez le godet à poussière dans l'aspirateur.

MISE AU REBUT DES PILES

AFIN DE PROTÉGER L'ENVIRONNEMENT, VEUILLEZ RECYCLER OU ÉLIMINER LE BLOC-PILES EXPIRÉ CORRECTEMENT.

CE PRODUIT CONTIENT DES PILES AU NICKEL-CADMIUM ET DOIT ÊTRE MIS AU REBUT CONVENABLEMENT. LES LOIS FÉDÉRALES, PROVINCIALES ET RÉGIONALES PEUVENT INTERDIRE L'ÉLIMINATION DES PILES AU NICKEL-CADMIUM DANS LES ORDURES MÉNAGÈRES. CONSULTEZ LES AUTORITÉS LOCALES DE GESTION DES

DÉCHETS POUR OBTENIR DE PLUS AMPLES RENSEIGNEMENTS SUR LES OPTIONS DE RECYCLAGE OU DE MISE AU REBUT QUI S'OFFRENT À VOUS. POUR OBTENIR DES INFORMATIONS À PROPOS DE L'ÉLIMINATION DES PILES, APPELÉZ LA SOCIÉTÉ DE RECYCLAGE DES BATTERIES RECHARGEABLES AU 1(800)-8-BATTERY.

⚠️ AVERTISSEMENT :

En retirant le bloc-piles, recouvrez-en les bornes avec du ruban adhésif extra-résistant. Ne tentez pas de détruire ou de démonter le bloc-piles ou de retirer l'un de ses composants. Les piles au nickel-cadmium doivent être recyclées ou mises au rebut convenablement. De même, ne touchez jamais les deux terminaux avec des objets métalliques et (ou) toute partie du corps, cela pourrait provoquer un court-circuit. Tenez l'appareil hors de portée des enfants. Le non respect de ces avertissements peut entraîner des risques d'incendie et (ou) de blessures graves.

GUIDE DE DÉPANNAGE

AVERTISSEMENT: AFIN DE RÉDUIRE LES RISQUES DE BLESSURE CORPORELLE, DÉBRANCHEZ L'APPAREIL AVANT DE FAIRE SON ENTRETIEN

PROBLÈME	RAISONS POSSIBLES	CAUSES POSSIBLES
L'appareil ne fonctionne pas	<ol style="list-style-type: none">Les piles ne sont pas chargées. Les contacts entre les piles et le chargeur de piles sont sales. Les piles sont à plat, elle ne peuvent pas maintenir la charge. L'appareil doit être entretenu.	<ol style="list-style-type: none">Rechargez les piles. Avant d'utiliser l'appareil pour la première fois, chargez les piles pendant au moins 24 heures. Retirez la poussière des contacts. Apportez l'appareil à un centre de service ou téléphonez au 1-800-321-1134. Apportez l'appareil au centre de service ou téléphonez au 1-800-321-1134.
L'appareil n'aspire pas ou son aspiration est faible	<ol style="list-style-type: none">La charge des piles est faible. Le godet à poussière est plein. La cartouche du filtre est sale.	<ol style="list-style-type: none">Rechargez les piles. Videz le godet à poussière. Nettoyez la cartouche du filtre ou remplacez-la.
De la poussière s'échappe de l'aspirateur	<ol style="list-style-type: none">Le godet à poussière est plein. La cartouche du filtre est sale.	<ol style="list-style-type: none">Videz le godet à poussière. Nettoyez la cartouche du filtre ou remplacez-la.

TOUT AUTRE ENTRETIEN DOIT ÊTRE EFFECTUÉ PAR UN REPRÉSENTANT AUTORISÉ SERVICE CLIENTÈLE (1-800-321-1134)

Pour obtenir de l'aide supplémentaire, consultez les Pages jaunes afin de connaître les dépositaires Royal® autorisés. Les frais de transport aller-retour de l'endroit où sont effectuées les réparations sont à la charge du propriétaire de l'appareil. Les pièces détachées utilisées dans cet appareil peuvent facilement être remplacées et sont disponibles auprès des dépositaires ou revendeurs Royal® autorisés. Identifiez toujours l'appareil par le numéro du modèle et le code de fabrication lorsque vous demandez des informations ou que vous commandez des pièces de rechange. (Le numéro de modèle figure au bas de l'appareil).

GARANTIE LIMITÉE
Royal Appliance Mfg. Co. garantit au consommateur que cet aspirateur est exempt de vices de matériau ou de fabrication à compter de sa date d'achat d'origine. Consultez le carton d'emballage de l'appareil pour déterminer la durée de la garantie et conservez votre reçu d'achat d'origine pour justifier la date d'entrée en vigueur de la période de garantie.
Si l'appareil tombe en panne pendant la période couverte par la garantie, nous réparerons ou remplacerons gratuitement toute pièce défectueuse. L'appareil entier doit être retourné port payé à n'importe quel point de vente ou de service en vertu des garanties autorisé ROYAL®. Veuillez inclure une description détaillée du problème, la date d'achat, une copie du reçu d'achat d'origine ainsi que vos nom, adresse et numéro de téléphone. Si aucun centre de réparation ne se trouve dans votre région, appelez l'usine au 1-800-321-1134 aux ÉTATS-UNIS. CANADA : 1-800-321-1134. N'utilisez que les pièces de rechange Royal®.
Cette garantie ne couvre pas l'usure inhabituelle, les dommages causés par les accidents ou un usage abusif de l'appareil. Elle ne couvre pas non plus les courroies, les brosses, les sacs, les filtres, les ampoules ou les dommages au ventilateur. Cette garantie ne couvre pas les réparations non autorisées. Cette garantie vous confère des droits reconnus par la loi et peut-être aussi d'autres droits. (Les autres droits peuvent varier d'un État à l'autre des États-Unis.)

ESPAÑOL

ESTA ASPIRADORA ESTÁ DISEÑADA PARA USO DOMÉSTICO SOLAMENTE.

INSTRUCCIONES DE SEGURIDAD IMPORTANTES GUARDE ESTAS INSTRUCCIONES

Cuando use un electrodoméstico se deben seguir siempre las precauciones básicas, incluyendo las siguientes:

- LEA TODAS LAS INSTRUCCIONES ANTES DE USAR EL APARATO.
- SIEMPRE SIGA ESTAS INSTRUCCIONES DE SEGURIDAD.
- ADVERTENCIA: LOS CORDONES, ALAMBRES Y/O CABLES SUMINISTRADOS CON ESTE PRODUCTO CONTIENEN PRODUCTOS QUÍMICOS QUE INCLUYEN PLOMO O COMPUESTOS DE PLOMO ACERCA DE LOS CUALES SE HA SABIDO EN EL ESTADO DE CALIFORNIA, PRODUCEN CÁNCER, DEFECTOS DE NACIMIENTO U OTROS DAÑOS REPRODUCTIVOS. LÁVESE LAS MANOS DESPUÉS DE SU USO.

ADVERTENCIA: PARA REDUCIR EL RIESGO DE INCENDIO, CHOQUE ELÉCTRICO O LESIONES:

- Advertencia: No la utilice en exteriores o en superficies mojadas.
- No cargue la unidad en exteriores.
- No permita que se use como juguete. Ponga mucha atención cuando la use un niño o cerca de niños.
- Úsela solamente como se indica en este manual. Use solamente los accesorios comandados por el fabricante.
- No la utilice con el cordón eléctrico o la clavija dañados. Si el aparato no trabaja como debiera, se ha caído, dañado, dejado en exteriores o caído en agua, regréselo a un centro de servicio para su inspección. Llame al 1-800-321-1134 para encontrar el centro de servicio más cercano a su domicilio o visite nuestro sitio Web en www.dirtdevil.com.
- No maltrate el cordón eléctrico. Nunca lleve el cargador o la base tomándolos del cordón eléctrico ni tire del mismo para desconectarlo de una toma de corriente. Para desconectar el cargador tome y tire del mismo. Mantenga el cordón eléctrico lejos de superficies calientes. No tire del mismo alrededor de esquinas o rebordes agudos.
- No cierre la puerta en el cordón del cargador.
- No tome la clavija o el aparato con las manos mojadas.
- Este producto incluye baterías recargables de níquel cadmio. No incinere las baterías ni las exponga a temperaturas altas ya que pueden explotar.
- Desconecte el cargador de la toma de corriente antes de cualquier mantenimiento o limpieza de rutina.
- No coloque objetos en las aperturas.
- No lo use con una abertura bloqueada; manténgalo libre de polvo, pelusa, pelo y cualquier cosa que pueda reducir el flujo de aire.
- Mantenga lejos de las aperturas y partes móviles, el pelo, ropa suelta, dedos y todas las partes del cuerpo.
- No aspire objetos que estén quemándose o emitiendo humo, tales como cigarrillos, cerillos o cenizas calientes.
- No lo use sin tener en su sitio los filtros.
- Apague todos los controles antes de desconectar.
- Tenga más cuidado cuando aspire escaleras.
- No lo use para aspirar líquidos inflamables o combustibles, tales como gasolina, ni lo use en áreas donde estos pudieran estar presentes.
- Bajo condiciones extremas pueden ocurrir fugas de las celdas de las baterías. Si el líquido, el cual es una solución de 20 – 35% de hidróxido de potasio, toca la piel (1) lávese rápidamente con agua y jabón o (2) neutralice el efecto con un ácido suave tal como jugo de limón o vinagre. Si el líquido entra en los ojos, enjuáguelos de manera inmediata con agua limpia por un mínimo de 10 minutos. Busque atención médica.
- Para recargar, use solamente el cargador suministrado por el fabricante.

GUARDE ESTAS INSTRUCCIONES

CARACTERÍSTICAS

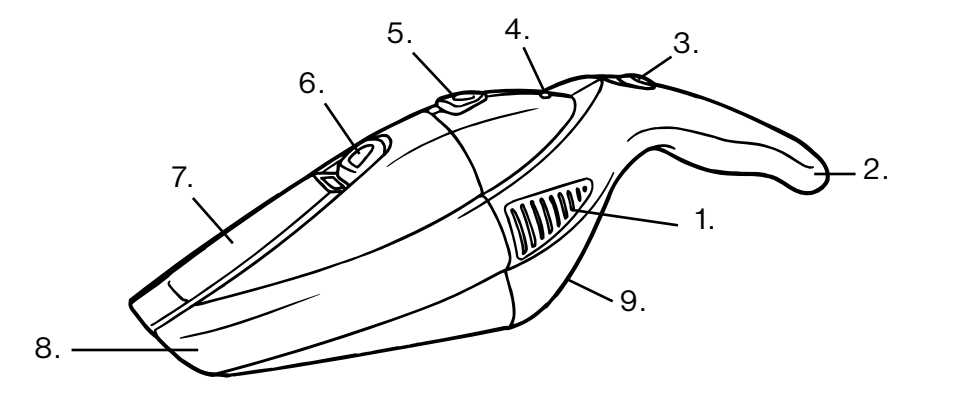

- Aberturas de Ventilación Laterales
- Asa
- Interruptor de Corriente
- Luz de Carga
- Botón de Liberación del Recipiente de Polvo
- Botón de Liberación del Accesorio para Hendiduras
- Accesorio para Hendiduras
- Recipiente de Polvo
- Puerto de carga

CARGA

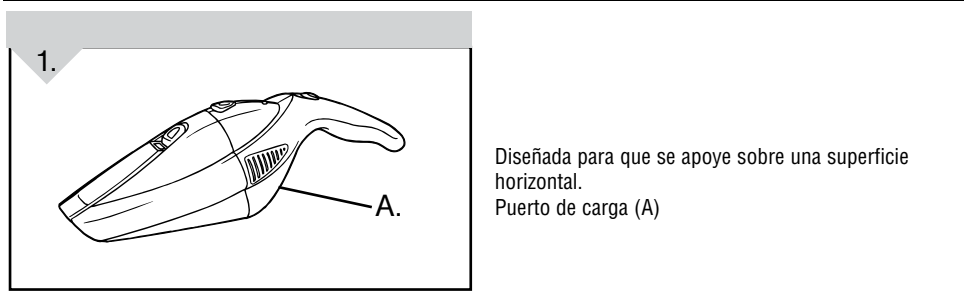

Diseñada para que se apoye sobre una superficie horizontal. Puerto de carga (A)

- NOTA: Para recargar, use solamente el cargador suministrado por el fabricante. IMPORTANTE: ANTES DEL PRIMER USO, CARGUE LA UNIDAD DURANTE AL MENOS 24 HORAS.**
- El interruptor de corriente debe estar en la posición de "APAGADO".
 - Mantenga el cargador conectado en una toma de corriente estándar en todo momento. Es normal que el cargador esté caliente al tacto cuando se está gargando.
 - Il est normal que le chargeur devienne chaud au toucher pendant la charge.
 - Si el tiempo de funcionamiento se acorta después de un uso repetido, deje que la unidad funcione hasta que se detenga. Recárguela durante 24 horas y repita el procedimiento mensual para obtener mejores resultados.

NOTA : Le bloc d'alimentation ne peut être utilisé qu'aux États-Unis et au Canada.

USO

PARA USAR: Deslice el interruptor a la posición de ENCENDIDO.

PARA APAGAR LA UNIDAD: Deslice el interruptor a la posición de APAGADO.

- Vacíe y limpie la unidad y el filtro después de cada uso o después de recoger en cantidad cuando la unidad se llene.

ACCESORIO

El accesorio para hendiduras se guarda dentro de la misma unidad. Para su conveniencia se encuentra ubicado en la parte superior del recipiente de polvo.

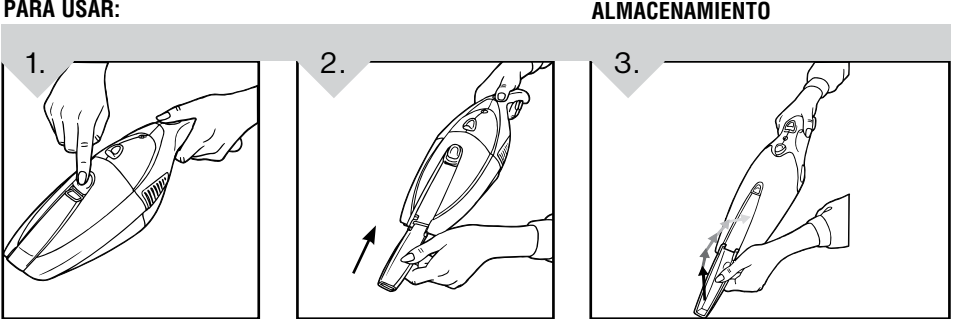

Oprima el botón de liberación del accesorio para hendiduras.

Voltee el accesorio para hendiduras hacia abajo para alinearlo con la boquilla y luego presiónelo hacia abajo para asegurarlo en su sitio.

Para guardar el accesorio para hendiduras: Tire hacia abajo hasta que se afloje. Voltee el accesorio para hendiduras hacia arriba en dirección a la unidad y presiónelo hasta que quede asegurado en su sitio.

RECIPIENTE DE POLVO: RETIRO Y REEMPLAZO

ADVERTENCIA: PARA REDUCIR EL RIESGO DE LESIONES CAUSADAS POR LAS PARTES MÓVILES, DESCONECTE ANTES DE DAR SERVICIO.

MANTENIMIENTO REGULAR: Cada vez que se vacía el recipiente de polvo, se debe limpiar el filtro. Golpee suavemente el filtro, pero con firmeza, contra el interior del basurero hasta que deje de caer polvo del filtro. (El filtro perderá color con el uso, pero esto no afectará su rendimiento.) No cepille el filtro. Las instrucciones de limpieza pueden variar dependiendo de las condiciones de suciedad. En algunos casos, se necesitará una limpieza mayor o menor del filtro. **IMPORTANTE: NO DESECHE EL ADAPTADOR DEL FILTRO.**

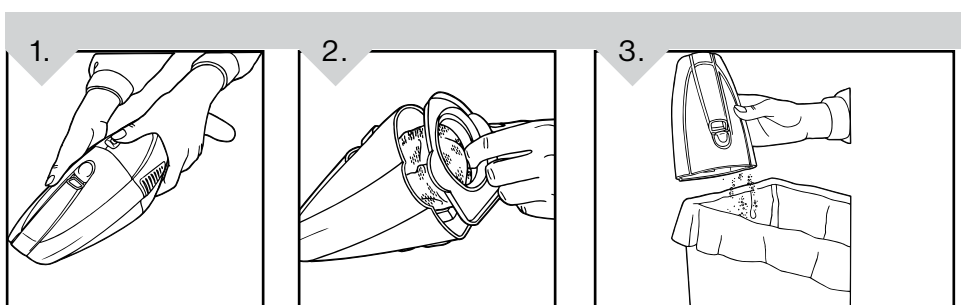

Oprima el botón de liberación del recipiente de polvo y tire de la boquilla hacia afuera de la unidad.

Sostenga la boquilla sobre un basurero. Tome el filtro y tire suavemente.

Sacuda el exceso de polvo del recipiente de polvo. Para obtener mejores resultados: Golpee suavemente el filtro, pero con firmeza, contra el interior del basurero hasta que deje de caer polvo del filtro.

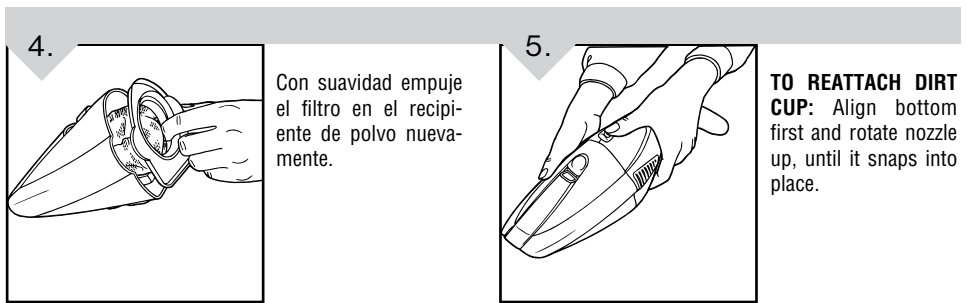

Con suavidad empuje el filtro en el recipiente de polvo nuevamente.

TO REATTACH DIRT CUP: Align bottom first and rotate nozzle up, until it snaps into place.

RECIPIENTE DE POLVO: RETIRO Y REEMPLAZO

ADVERTENCIA: PARA REDUCIR EL RIESGO DE LESIONES CAUSADAS POR LAS PARTES MÓVILES, DESCONECTE ANTES DE DAR SERVICIO.

Para el filtro de reemplazo (F4) por favor llame al 1-800-321-1134 o visite www.dirtdevil.com para localizar al distribuidor más cercano a usted.

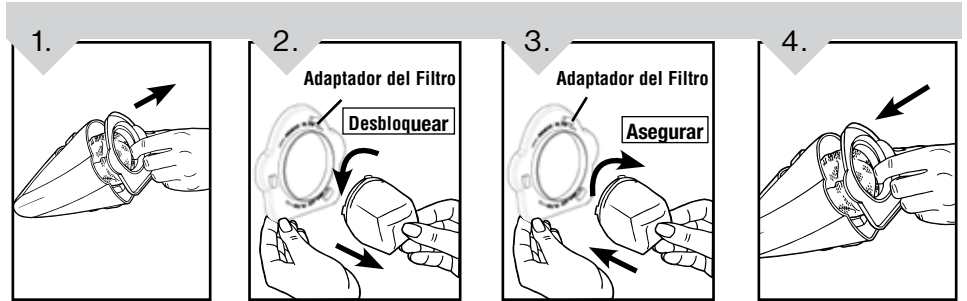

Retire el recipiente de polvo. Tome y tire de la lengüeta central para retirar el conjunto del filtro.

IMPORTANTE: NO DESECHE EL ADAPTADOR DEL FILTRO.

Gire el filtro para retirarlo del adaptador del filtro.

Gire y asegure el nuevo filtro en el adaptador del filtro.

Coloque de nuevo el conjunto del filtro en el recipiente de polvo. Coloque de nuevo el recipiente de polvo en la aspiradora.

DESECHO DE LA BATERÍA

PARA CONSERVAR LOS RECURSOS NATURALES, POR FAVOR RECICLE O DESECHE APROPIADAMENTE LA BATERÍA VIEJA.

ESTE PRODUCTO CONTIENE UNA BATERÍA DE NÍQUEL – CADMIO Y DEBE DESECHARSE APROPIADAMENTE. LAS LEYES LOCALES, ESTATALES O FEDERALES PUEDEN PROHIBIR EL DESECHO DE BATERÍAS DE NÍQUEL – CADMIO EN LA BASURA ORDINARIA. CONSULTE A LA AUTORIDAD LOCAL DE SANIDAD PARA OBTENER INFORMACIÓN CON RESPECTO A LAS OPCIONES DE RECICLADO Y / O DESECHO. PARA OBTENER INFORMACIÓN DE DESECHO, LLAME A LA CORPORACIÓN DE RECICLADO DE BATERÍAS RECARGABLES AL 1-800-8BATTERY.

⚠️ ADVERTENCIA:

Al retirarla, cubra las terminales de la batería con tela adhesiva de uso pesado. No intente destruir o desarmar la batería o remover cualquiera de sus componentes. Las baterías de níquel – cadmio deben reciclarse o desecharse apropiadamente. Además, nunca toque ambas terminales con objetos metálicos y / o partes del cuerpo porque puede provocar un corto circuito. Manténgala alejada de los niños. El no cumplir con estas advertencias puede provocar un incendio y / o lesiones serias.

GUÍA DE SOLUCIÓN DE PROBLEMAS

ADVERTENCIA: PARA REDUCIR EL RIESGO DE LESIONES PERSONALES, DESCONECTE ANTES DE DAR SERVICIO.

GUÍA DE SOLUCIÓN DE PROBLEMAS

ADVERTENCIA: PARA REDUCIR EL RIESGO DE LESIONES PERSONALES, DESCONECTE ANTES DE DAR SERVICIO.

PROBLEMA	POSIBLES CAUSAS	SOLUCIONES POSIBLES
La aspiradora no funciona	<ol style="list-style-type: none">La batería no está cargada.	<ol style="list-style-type: none">Cargue la batería. Para el primer uso, cárguela por al menos durante 24 horas. El interruptor de corriente debe estar en la posición de "APAGADO" cuando esté cargando. Limpie la suciedad de los contactos.
	<ol style="list-style-type: none">Están sucios los contactos entre la batería y el cargador. La batería está muerta, no acepta carga. Necesita servicio.	<ol style="list-style-type: none">Liévela a un Centro de Servicio o llame al 1-800-321-1134. Liévela al Centro de Servicio o llame al 1-800-321-1134.
La aspiradora no aspira o la succión es muy débil	<ol style="list-style-type: none">Se está acabando la carga de la batería. El recipiente de polvo está lleno. Está sucio el cartucho del filtro.	<ol style="list-style-type: none">Cargue la batería. Vacíe el recipiente de polvo. Limpie o reemplace el cartucho del filtro.
El polvo sale de la aspiradora	<ol style="list-style-type: none">El recipiente de polvo está lleno. Está sucio el cartucho del filtro.	<ol style="list-style-type: none">Vacíe el recipiente de polvo. Limpie o reemplace el cartucho del filtro.

CUALQUIER OTRO SERVICIO DEBERÁ SER EFECTUADO POR UN REPRESENTANTE DE SERVICIO AUTORIZADO

SERVICIOS AL CLIENTE (1-800-321-1134)

En caso de necesitar más ayuda, vea en las Páginas Amarillas para encontrar a un Distribuidor Autorizado Royal®. Los costos de transporte hacia y desde el sito de reparación serán pagados por el propietario. Las partes de repuesto utilizadas en esta unidad son de reemplazo fácil y están disponibles a través de un Distribuidor Autorizado Royal® o en otras tiendas. Siempre identifique su aspiradora por medio del número de modelo y el código de fabricación cuando pida información u ordene partes de repuesto. (El número de modelo aparece en el fondo de la aspiradora.)

GARANTÍA LIMITADA

Al consumidor Royal Appliance Mfg. Co. le garantiza que esta aspiradora no tiene defectos ni de material ni de mano de obra, la garantía comienza en la fecha de compra original. Vea la caja para información de la duración de la garantía y guarde el recibo de compra original para hacer válido el inicio del período de garantía.

En caso que la aspiradora muestre algún defecto dentro del período de garantía, repararemos o reemplazaremos de manera gratuita cualquier parte defectuosa. La máquina completa debe ser enviada con porte pagado a cualquier Estación Autorizada ROYAL® de Ventas y Servicio de Garantía. Por favor incluya una descripción completa del problema, fecha de compra, copia del recibo de compra original y su nombre, domicilio y número de teléfono. Si no se encuentra cerca de una Estación de Garantía, llame a la fábrica para pedir asistencia en los EE.UU.: 1-800-321-1134 / CANADÁ: 1-800-321-1134. Use solamente partes de repuesto genuinas Royal®.

La garantía no incluye el desgaste normal, daño como resultado de un accidente o del uso no adecuado de la aspiradora. Esta garantía no cubre las bandas, los cepillos, bolsas, filtros, focos o daño al ventilador. Esta garantía no cubre reparaciones no autorizadas. Esta garantía le confiere derechos legales específicos y podría haber otros derechos también. (Los otros derechos varían de estado a estado en los EE.UU.)