

OWNER'S MANUAL

Operating and Servicing Instructions

Español - página E1



www.hoover.com

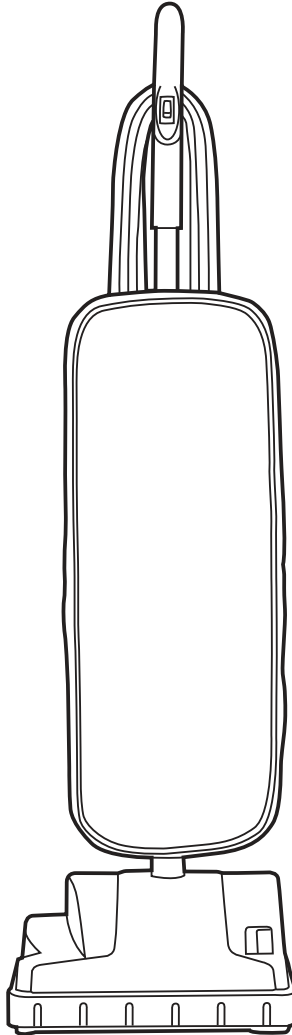

IMPORTANT: READ CAREFULLY BEFORE ASSEMBLY AND USE.

Questions or concerns? For assistance, please call Customer Service at
1-800-944-9200 Mon-Fri 8am-7pm EST.

THIS PRODUCT IS INTENDED FOR COMMERCIAL USE ONLY.

Thank you for choosing a HOOVER® product.

Please enter the complete model and serial number in the spaces provided.

Model: _____

Serial Number: _____

Hint: Attach your sales receipt to this owner's manual. Verification of date of purchase may be required for warranty service of your HOOVER® product.

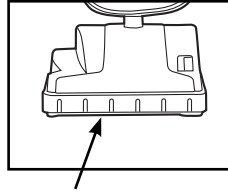

SERIAL NUMBER

(Label located on bottom of vacuum)

CONTENTS

Important Safety Instructions	3
Features	5
Cleaner Assembly	6
Attach Lower Handle	6
Attach Bag	6
Attach Upper Handle	6
How To Use	7
On/Off Switch	7
Recline	7
Cord Storage	7
Maintenance	7
Filter Bag	7
Belt Or Brushroll	8
Edge Cleaning Bristles	9
Troubleshooting	9
Warranty	10

If you need assistance:

Visit our website at hoover.com. Follow the authorized dealer locator link to find the Hoover® authorized dealer nearest you or call 1-800-944-9200 for an automated referral of Hoover® authorized dealer locations (U.S. only) or to speak with a customer service representative; Mon- Fri 8am- 7pm EST.

IMPORTANT SAFETY INSTRUCTIONS

SAVE THESE INSTRUCTIONS

7iÊÊÊiivÊÊviÊLviÊÊÊÊLiÊ

vi ïv

READ ALL INSTRUCTIONS BEFORE USING THIS APPLIANCE.

**WARNING: TO REDUCE THE RISK OF FIRE,
ELECTRIC SHOCK OR INJURY:**

UÊÊiLiÊLiiÊr

UÊ iiÊviiÊÊÊÊiÊivÊÊÊLiÊÊLÊÊvii

UÊÊÊiiÊviiÊiÊiÊÊ1ÊÊiÊiÊÊÊiÊ

ÊLiiÊviiÊÊiv

UÊ ÊÊiÊÊÊÊiÊvi

UÊ ÊÊÊÊLiÊiÊÊÊÊ ÊÏÊÊiÊLÊvÊiÊÔÊ

ÊÊiÊiÊÊiviiÊiÊiÊÊvÊÊ/ÊÊ

ÊÊiÊiiÊvÊÊÊvÊÊÊÊÊvÊ

ÊviiÊÊÊiÊLiiÊÊÊr

UÊ 1iÊÊÊivLiÊÊÊÊ1iÊÊviiÊiviiÊ

attachments and products.

ïv

iiiiïïï

service center prior to continuing use.

ï

cord around sharp edges or corners. Do not place product on cord. Do not run

ïïïïïï

ïï

ïïï

ïïïïï

ïïïïïïïï

ïïïïïïïïïï

and moving parts. Brushroll continues to rotate when in the upright position.

ïïïïïï

ïïïïïïïï

ïïïïïïïïï

ïïïïïïïï

or damage.

ïïïïïï

ïïïïïïïïïï

ïïïïïïïïïïïï

matches, or hot ashes.

ï

WARNING: Ê ÊvÊ ÊvÊÊÊÊiÊiÊiÊÊÊ

WÊ WÊ LÊ ivÊ Ê MÊÊ

HANDLING.

WASH HANDS AFTER

CAUTION: TO REDUCE THE RISK OF DAMAGE:

UÊÊVÊÊÊÊLIVÊÊÊVÊÊiÊÊViÊ

damage.

-iîî iîîî

viîîi

î

îivîî-

îîivîîîîî

îîîîîî

7îîvîîî

ivîîvî

GROUNDING INSTRUCTIONS

~~Read the Owner's Manual.~~
~~Read the Owner's Manual.~~
~~Read the Owner's Manual.~~
~~Read the Owner's Manual.~~
~~Read the Owner's Manual.~~
~~Read the Owner's Manual.~~

accordance with all local codes and ordinances.

WARNING

has a grounding plug that looks like the

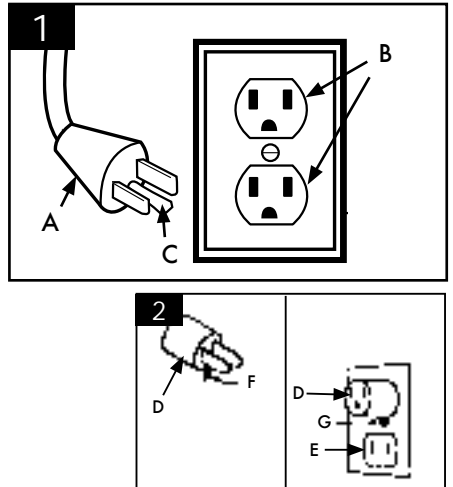

1. FEATURES

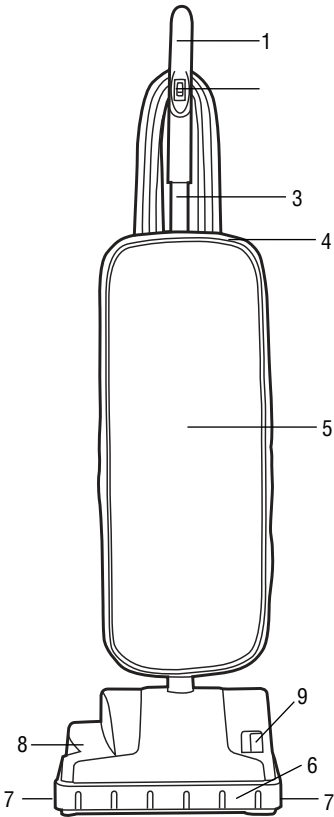

FRONT

1. Handle Grip
2. ON/OFF Switch
3. Upper Handle
4. Zipper
5. Outer Cloth Bag
6. Bumper
7. Edge Cleaning Bristles
8. Nozzle
9. Belt View Window

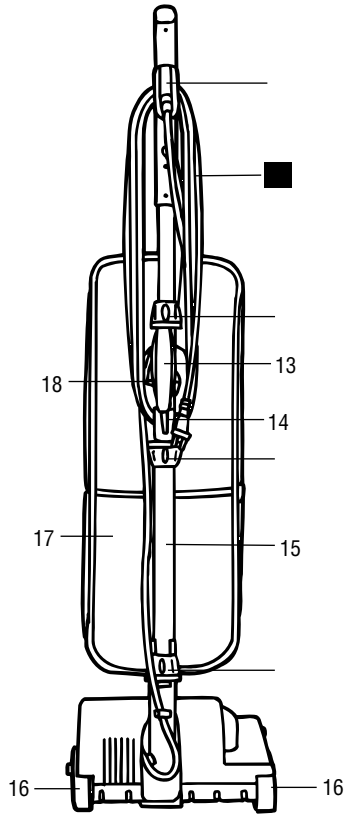

BACK

10. Upper Cord Wrap with Quick Cord Release
11. Power Cord
12. Collars (3)
13. Carry Handle
14. Lower Cord Wrap
15. Lower Handle
16. Wheels
17. Bag Pocket
18. Cord Clip

2. CLEANER ASSEMBLY

• IMPORTANT •

To ensure proper operation of the cleaner, verify that the rubber O-ring is in place and tighten all collars.

ATTACH LOWER HANDLE

2.1 To attach the lower handle, align with nozzle opening in the base of the cleaner.

2.2 Push together firmly and turn the knob clockwise to tighten.

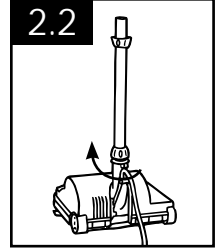
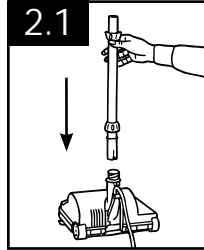

ATTACH BAG

2.3 To attach the bag, hold the handle and firmly push into lower handle (A). Turn the top knob counterclockwise to tighten and snap bag clip onto lower handle (B).

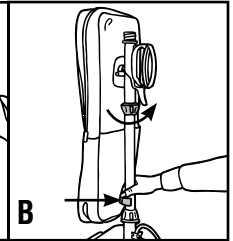
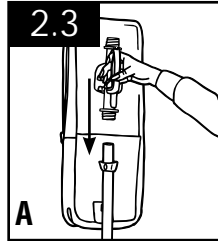

ATTACH UPPER HANDLE

2.4 To attach the upper handle, align with middle section of cleaner and push firmly into place (A). Turn the knob clockwise to tighten (B).

2.5 To keep the cord out of the way while vacuuming, snap it into the cord clip on the back of the upper handle.

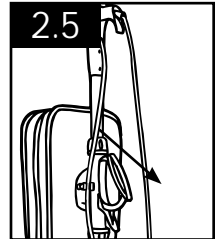
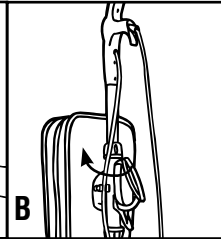
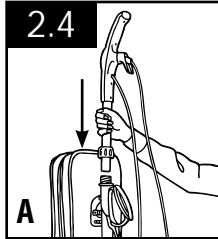

3. HOW TO USE

⚠ WARNING ⚠

FULLY ASSEMBLE BEFORE OPERATING.

ON/OFF SWITCH

3.1 Plug cord into electrical outlet. Turn power switch to the "ON" position.

RECLINE

3.2 Tilt the cleaner back before you start vacuuming. At the same time, use your foot to press the nozzle down onto the carpet.

CORD STORAGE

3.3 For tidy cord storage, wrap cord around upper and lower cord wraps on back of cleaner.

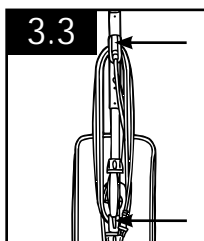
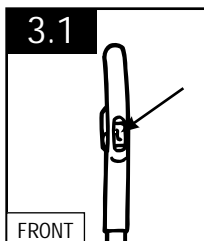

4. MAINTENANCE

Familiarize yourself with these maintenance tasks as proper use and care of your vacuum will ensure continued cleaning effectiveness.

Any other servicing should be done by an authorized service representative.

If appliance is not working as it should, has been dropped, damaged, left outdoors, or dropped into water, take it to a service center prior to continuing use.

⚠ NOTICE ⚠

A Thermal Protector has been designed into your cleaner to protect it from overheating. When the thermal protector activates the cleaner will stop running.

If this happens proceed as follows:

1. Turn cleaner OFF and unplug it from the electrical outlet.
2. Check fullness of filter bag; change if needed.
3. Inspect the: nozzle, nozzle inlet, filter bag inlet. Clear obstructions if present.
4. When cleaner is unplugged and motor cools for 30 minutes, the thermal protector will deactivate and cleaning may continue.

If the thermal protector continues to activate after following the above steps, your cleaner needs servicing.

FILTER BAG: How to Replace

⚠ WARNING ⚠

To reduce the risk of personal injury - Unplug before cleaning or servicing.

Do not use vacuum without bag in place.

⚠ CAUTION ⚠

Very fine materials, such as face powder or cornstarch, may seal the filter bag and may cause it to burst even though it is partially full of dirt. When the cleaner is used to remove material of this nature, change filter bag often.

REMOVE OLD BAG

4.1 Unzip the soft outer bag.

4.2 Insert hand into the top of the cloth bag and grasp top of paper bag collar. Pull collar away from the dirt tube. Dispose of old paper bag.

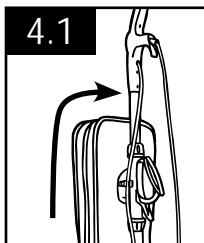

INSTALL NEW BAG

4.3 Install the paper bag into the outer cloth bag. Be sure paper bag is fully extended inside the cloth bag.

4.4 Push collar of paper bag onto the dirt tube past the raised tabs on the sides of the dirt tube to ensure bag is securely in place.

4.5 Completely zip up the soft outer cloth bag.

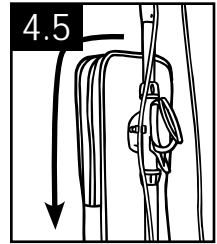
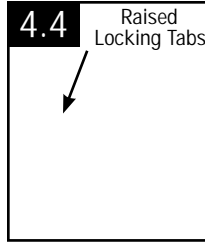
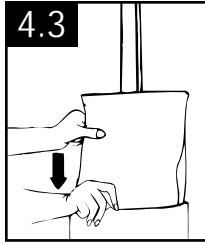

What to Buy: Filter Bag

Use only genuine Hoover® bags with your vacuum. When purchasing a new bag, ask for Hoover® **Type B** bags.

BELT OR BRUSHROLL: REMOVAL & REPLACEMENT

⚠ CAUTION ⚠

To reduce the risk of injury from moving parts
- Unplug cleaner before servicing.

REMOVE OLD BELT

4.6A Turn cleaner over. Base should lay flat and face up. To remove nozzle guard, remove two (2) screws near rollers.

4.6B Release the nozzle guard by pulling tab toward the front of the cleaner and rotate/pivot the nozzle guard up to lift off.

4.7 Be sure belt is off motor shaft. Lift and remove brushroll. Dispose of old belt.

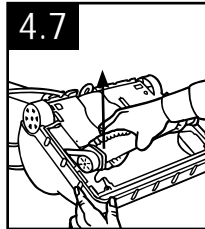
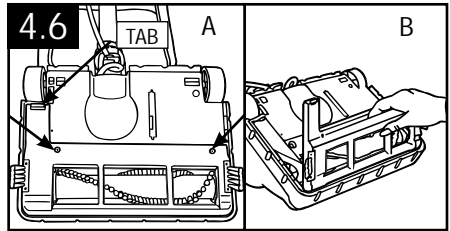

What to Buy: Belt

Use only genuine Hoover® belt with your vacuum.
When purchasing a new bag, ask for Hoover® **Belt Style 18**.

TO REPLACE NEW BELT

4.8 Slip brushroll through belt. Place belt in area of brushroll without bristles.

4.9 Loop belt around motor shaft.

4.10 With new belt in place, pull and slide brushroll into nozzle making sure that the brushroll end caps are in the correct orientation (see inset). Rotate brushroll manually to make sure belt is properly aligned.

4.11 To reassemble the nozzle guard, align the three (3) tabs on the front of the nozzle guard with the slots in the base. Rotate/pivot the nozzle guard back into position making sure that the tab is fully engaged back by the rear wheel.

4.12 Replace the two (2) screws to secure nozzle guard.

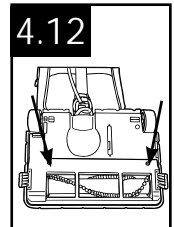
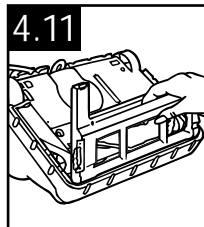
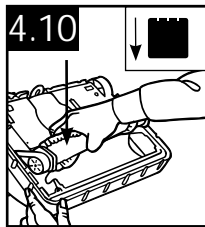
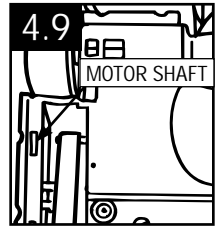
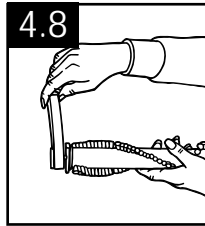

GUIDE D'UTILISATION

Instructions d'utilisation et d'entretien



www.hoover.com

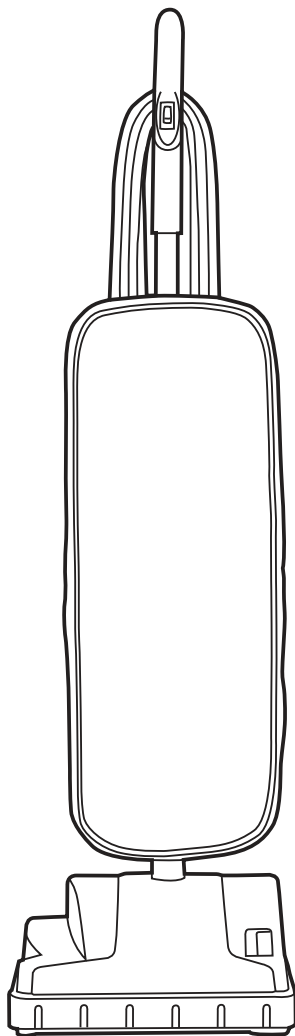

IMPORTANT : LIRE CES INSTRUCTIONS ATTENTIVEMENT AVANT D'UTILISER L'ASPIRATEUR.

Vous avez des questions ou des inquiétudes? Veuillez appeler le service à la clientèle au 1 800 9449200 du lundi au vendredi, de 8 h à 19 h (HNE).

CE PRODUIT EST POUR L'USAGE COMMERCIAL SEULEMENT.

Merci d'avoir choisi un produit HOOVER^{MD}.

Veillez inscrire les numéros de modèle et de série COMPLETS dans les espaces fournis à cet effet.

MODÈLE: _____

NUMÉRO DE SÉRIE: _____

Conseil: Il est recommandé de joindre votre reçu de caisse au guide de l'utilisateur, car une vérification de la date d'achat peut être effectuée avant toute réparation couverte par la garantie de votre produit HOOVER^{MD}.

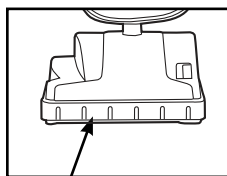

NUMÈRO DE SÈRIE
(Numero de serie est indique au bas de l'aspirateur)

CONTENU

Consignes De Sécurité Importantes	3
Caractéristiques	5
Assemblage De L'aspirateur	6
Attachez La Poignée Inférieure	6
Attachez Le Sac	6
Attachez La Poignée Supérieure	6
Utilisation	7
Pédale On/Off (Marche/Arrêt)	7
Reposez	7
Rangement Du Cordon	7
Entretien	7
Sac Filtrant	7
Courroie Ou Rouleau-Brosse	8
Crins De Nettoyage Des Rebords.....	9
Dépannage	9
Garantie	10

Pour obtenir de l'assistance :

visitez notre site web à l'adresse www.hoover.ca. Cliquez sur le lien du localisateur de marchands autorisés Hoover^{MD} pour trouver le marchand le plus près de chez vous, ou composez le 1 800 944 9200 pour écouter un message indiquant les adresses des marchands autorisés Hoover^{MD} (é.-U. Seulement) ou pour parler à un représentant du service à la clientèle (de 8 h à 19 h, hne, du lundi au vendredi).

MISE EN GARDE

SE LAVER LES MAINS

APRÈS L'UTILISATION DE L'APPAREIL.

MISE EN GARDE : POUR RÉDUIRE LES RISQUES DE DOMMAGES :

peuvent endommager l'appareil.

Dijji

ou dans des escaliers.

ou dans des escaliers.

ou dans des escaliers.

ou dans des escaliers.

ou dans des escaliers.

ou dans des escaliers.

ou dans des escaliers.

ou dans des escaliers.

ou dans des escaliers.

endroit pendant de longues périodes de temps, car cela pourrait endommager le plancher.

CONSIGNES DE MISE À LA TERRE

AVERTISSEMENT:

AVERTISSEMENT:

AVERTISSEMENT:

AVERTISSEMENT:

AVERTISSEMENT:

AVERTISSEMENT:

AVERTISSEMENT:

AVERTISSEMENT:

AVERTISSEMENT:

AVERTISSEMENT:

AVERTISSEMENT:

AVERTISSEMENT:

AVERTISSEMENT:

AVERTISSEMENT:

AVERTISSEMENT:

AVERTISSEMENT:

AVERTISSEMENT:

AVERTISSEMENT:

AVERTISSEMENT:

AVERTISSEMENT:

est utilisé, il doit être maintenu en place par

l'usage d'un adaptateur temporaire n'est

utilisé.

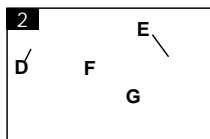
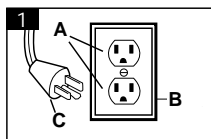

1. CARACTÉRISTIQUES

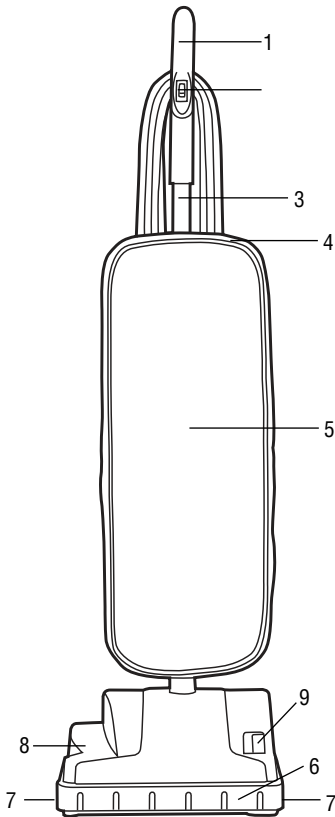

AVANT

1. Manche de la poignée
2. Interrupteur marche/arrêt
3. Partie supérieure de la poignée
4. Fermeture éclair
5. Sac extérieur en toile
6. Pare-choc
7. Crins de nettoyage des rebords
8. Suceur
9. Fenêtre de la courroie

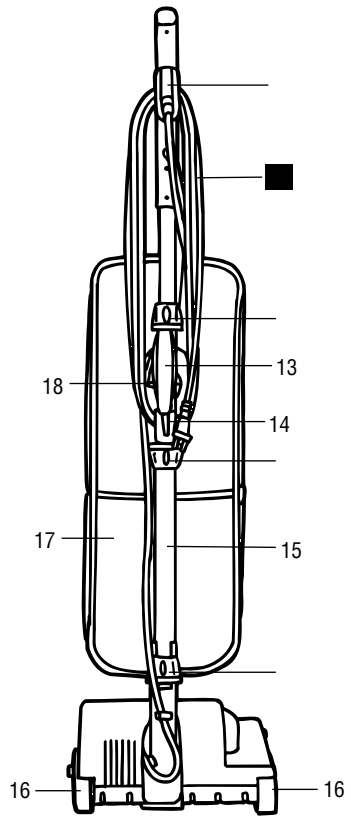

ARRIÈRE

10. Dispositif d'enroulement supérieur du cordon avec déclenchement rapide
11. Cordon d'alimentation
12. Bagues (3)
13. Poignée de transport
14. Dispositif d'enroulement du cordon
15. Poignée inférieure
16. Pousser
17. Poche de sac
18. Guide du cordon

2. ASSEMBLAGE DE L'ASPIRATEUR

• IMPORTANT •

Pour assurer le bon fonctionnement de l'aspirateur, vérifiez que le joint torique en caoutchouc est en place et serrez toutes les bagues.

ATTACHEZ LA POIGNÉE INFÉRIEURE

2.1 Fixez la poignée inférieure en l'alignant sur l'ouverture du suceur située sur la base de l'aspirateur.

2.2 Poussez fermement et serrez en tournant le bouton dans le sens horaire.

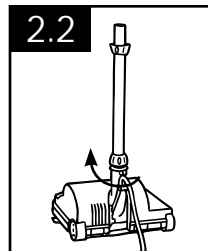
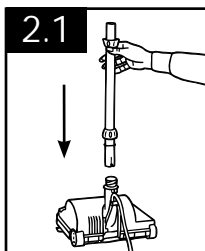

ATTACHEZ LE SAC

2.3 Pour fixer le sac, tenez la poignée et poussez fermement dans la poignée inférieure (A). Tournez le bouton supérieur dans le sens anti-horaire pour serrer et enclencher l'attache du sac dans la poignée inférieure (B).

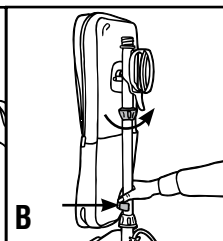
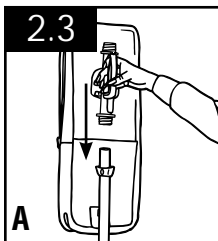

ATTACHEZ LA POIGNÉE SUPÉRIEURE

2.4 Fixez la poignée supérieure en l'alignant sur la section médiane de l'aspirateur et poussez fermement pour l'enclencher (A). Tournez le bouton dans le sens horaire pour serrer (B).

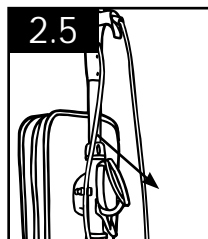
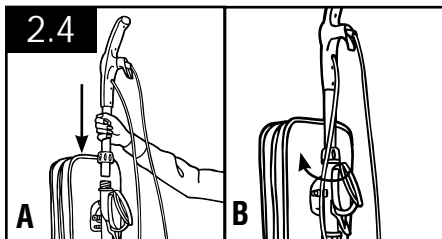

2.5 Pour que le cordon ne vous dérange pas lorsque vous aspirez, coincez-le dans l'attache située derrière la poignée.

2. UTILISATION

⚠ AVERTISSEMENT ⚠

ASSEMBLEZ COMPLÈTEMENT L'APPAREIL AVANT DE VOUS EN SERVIR.

PÉDALE ON/OFF (MARCHE/ARRÊT)

3.1 Branchez le cordon dans une prise de courant. Mettre l'interrupteur marche/arrêt en position « ON ».

REPOSEZ

3.2 Inclinez l'aspirateur vers l'arrière avant de l'utiliser. En même temps, avec le pied, poussez le suceur vers le bas, en direction de la moquette.

RANGEMENT DU CORDON

3.3 Pour bien ranger le cordon, enroulez ce dernier sur le dispositif d'enroulement supérieur et inférieur situé à l'arrière de l'aspirateur.

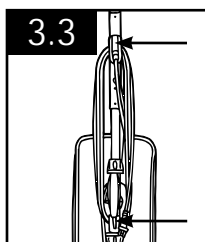
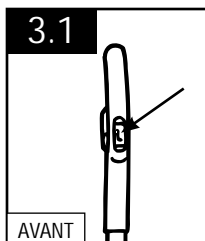

3. ENTRETIEN

Il est recommandé de vous familiariser avec les tâches d'entretien; l'utilisation et l'entretien appropriés de l'appareil assureront son bon fonctionnement.

L'indicateur de vérification du système situé dans la zone (A) vous informe des problèmes possibles liés au rendement du système.

Si l'aspirateur ne fonctionne pas adéquatement, s'il est tombé, a été endommagé, a été laissé à l'extérieur ou est tombé dans l'eau, l'expédier à un centre de réparation avant de poursuivre l'utilisation.

⚠ AVIS ⚠

L'aspirateur est doté d'un protecteur thermique interne pour le protéger contre la surchauffe. Lorsque le protecteur thermique est activé, l'aspirateur s'arrête.

Si cela se produit, procéder comme suit :

1. Éteindre l'aspirateur et le débrancher.
2. Vérifier si le sac-filtre est plein; le changer au besoin.
3. Inspecter les points suivants : suceur, entrée du suceur, entrée du sac-filtre. Dégager les obstructions au besoin.
4. Lorsque l'aspirateur est débranché et que le moteur a refroidi pendant 30 minutes, le protecteur thermique est automatiquement réinitialisé, et l'aspirateur peut de nouveau être utilisé.

Si le protecteur thermique est encore activé après avoir suivi les étapes ci-dessus, il se peut que l'aspirateur ait besoin d'entretien.

SAC FILTRANT: Quand remplacer

⚠ AVERTISSEMENT ⚠

Pour réduire les risques de blessure - débrancher l'aspirateur avant de le nettoyer ou d'en effectuer l'entretien.

Ne pas utiliser l'aspirateur sans sac-filtre.

⚠ MISE EN GARDE ⚠

Des matières très fines, comme la poudre pour le visage ou la fécule de maïs, peuvent obstruer les pores du sac et entraîner son éclatement, même s'il n'est que partiellement rempli. Si vous utilisez l'appareil pour aspirer des produits de cette nature, changez fréquemment le sac filtrant.

POUR RETIRER L'ANCIEN SAC

4.1 Ouvrez la fermeture éclair du sac externe souple.

4.2 Passez la main dans le haut du sac en toile et agrippez la partie supérieure du sac à poussière. Tirez dessus jusqu'à ce que le sac soit dégagé de l'orifice à poussière. Jetez le sac usagé.

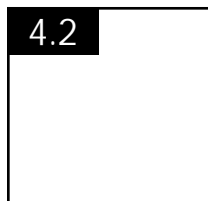
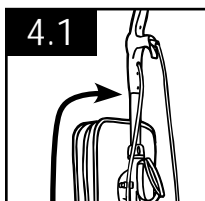

POUR INSTALLER UN NOUVEAU SAC

4.3 Installez le sac à poussière neuf dans le sac en toile en vous assurant qu'il occupe la capacité totale du sac en toile.

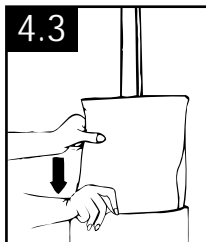

4.4 Enfoncez la bague du sac à poussière dans le tube à poussière en veillant à dépasser les languettes de blocage latérales surélevées situées sur ce dernier pour bien le fixer.

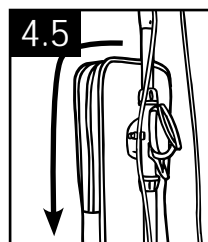
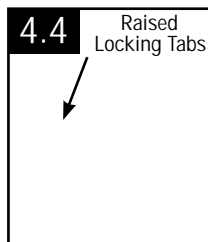

4.5 Fermez complètement le sac en toile.

Quoi achete: Sac filtrant

Pour obtenir des sacs de recharge de **modèle B**, ou visiter notre site web www.hoover.com pour connaître le centre de service le plus proche.

