

Dirt Devil[®]

UPRIGHT

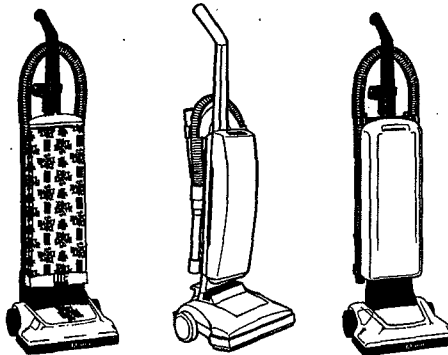

OWNER'S MANUAL

- Please read these instructions carefully before using your Upright.
- Let us help you put your vacuum together or answer any questions:
1-800-321-1134 (USA)
1-800-661-6200 (Canada).

CONSUMER INFORMATION

- THIS VACUUM IS INTENDED FOR HOUSEHOLD USE ONLY. THIS IS A DIRTY AIR SYSTEM (DIRT TRAVELS THROUGH FAN CHAMBER).

IMPORTANT SAFETY INSTRUCTIONS -- SAVE THESE INSTRUCTIONS

When using an electrical appliance, basic precautions should always be followed, including the following:

- READ ALL INSTRUCTIONS BEFORE USING THIS APPLIANCE
- ALWAYS FOLLOW THESE SAFETY INSTRUCTIONS
- BRING CLEANER TO UPRIGHT POSITION WHEN USING THE HOSE AND ATTACHMENTS
- DO NOT LEAVE CLEANER UNATTENDED
- WARNING - FULLY ASSEMBLE CLEANER BEFORE OPERATING

WARNING: TO REDUCE THE RISK OF FIRE, ELECTRIC SHOCK OR INJURY:

- Do not leave appliance when plugged in. Unplug from outlet when not in use and before servicing.
- Warning: Do not use outdoors or on wet surfaces.
- Do not allow to be used as a toy. Close attention is necessary when used by or near children.
- Use only as described in this manual. Use only manufacturer's recommended attachments.
- Do not use with damaged cord or plug. If appliance is not working as it should, has been dropped, damaged, left outdoors, or dropped into water, return it to a service center for inspection. Call 1-800-321-1134 for the nearest service center.
- Do not pull or carry by cord, use cord as a handle, close a door on cord, or pull cord around sharp edges or corners. Do not run appliance over cord. Keep cord away from heated surfaces.
- Do not unplug by pulling on cord. To unplug, grasp the plug, not the cord.
- Do not handle plug or appliance with wet hands.
- Do not put any object into openings. Do not use with any opening blocked; keep free of dust, lint, hair and anything that may reduce air flow.
- Using improper voltage may result in damage to the motor and possible injury to the user. Proper voltage is listed on the cleaner data plate.
- Avoid picking up hard, sharp objects with the cleaner, they may damage the cleaner and the bag.
- Keep hair, loose clothing, fingers, and all parts of body away from openings and moving parts.
- Turn off all controls before unplugging.
- Use extra care when cleaning on stairs.
- Do not use to pick up flammable or combustible liquids such as gasoline or use in areas where they may be present.
- Look on your vacuum cleaner and follow all label and marking instructions.
- Do not use an extension cord with this cleaner.
- Keep end of hose, wands and other openings away from your face and body. Keep your hands, feet, hair and clothing away from moving parts; especially the revolving brush.
- Do not use the vacuum cleaner without dust bag or filters in place.
- Store the vacuum cleaner indoors. Put the vacuum cleaner away after use to prevent tripping accidents.

Approved by the Vacuum Cleaner Manufacturer's Association Executive Committee, April 29, 1987.

WARNING: To reduce the risk of electric shock, this appliance has a polarized plug (one blade is wider than the other). This plug will fit in a polarized outlet only one way. If the plug does not fit fully in the outlet, reverse the plug. If it still does not fit, contact a qualified electrician to install the proper outlet. Do not change the plug in any way.

NOTE: RETURN WARRANTY CARD TO REGISTER YOUR CLEANER

MAINTENANCE: Proper maintenance of your cleaner will assure continued effective cleaning performance.

1. Always use genuine Royal replacement parts.
2. Change paper bag frequently.
3. **WARNING:** Do not use any sharp objects to clean out hose since they could cause damage to the hose.
4. Occasionally remove brush roll and clean debris from end caps to keep brush rotating smoothly.

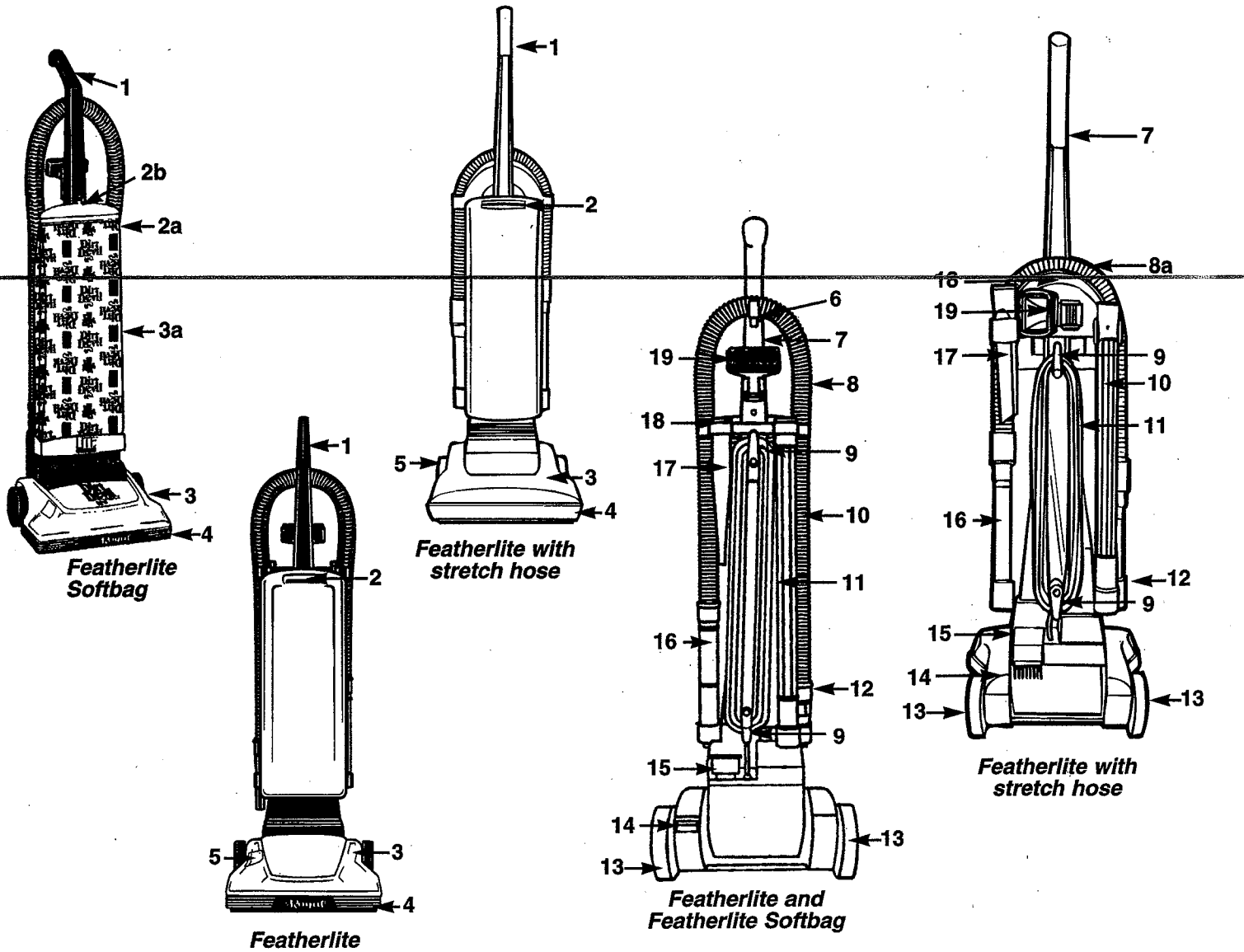

UPRIGHT FEATURES

Featherlite, Featherlite Softbag and Featherlite with stretch hose

- | | | |
|----------------------------------------------------------------------------------------------------------------------------------------------------------------------------------------------------------------------------------------------------------------------|--------------------------------------------------------------------------------------------------------------------------------------------------------------------------------------------------------------------------------------------------------------------------------------|------------------------------------------------------------------------------------------------------------------------------------------------------------------------------------------------------------------------------------------|
| <ul style="list-style-type: none"> 1. Handle Grip 2. Front Panel Release Lever 2a. Bag Clamp 2b. Bag Guide 3. Nozzle Cover 3a. Outer Cloth Bag 4. Protective Bumper 5. Attachment Port | <ul style="list-style-type: none"> 6. Cord Storage Clip 7. Upper Handle 8. Flexible Hose 8a. Stretch Hose 9. Quick Cord Release 10. Extension Wand 11. Extra Long Power Cord 12. Hose Nozzle Connector | <ul style="list-style-type: none"> 13. Easy Glide Wheels 14. Handle Release Pedal 15. On/Off Switch 16. Hose Handle 17. Crevice Tool 18. Tool Caddy 19. 2 in 1 Tool |
|----------------------------------------------------------------------------------------------------------------------------------------------------------------------------------------------------------------------------------------------------------------------|--------------------------------------------------------------------------------------------------------------------------------------------------------------------------------------------------------------------------------------------------------------------------------------|------------------------------------------------------------------------------------------------------------------------------------------------------------------------------------------------------------------------------------------|

HANDLE ASSEMBLY

Featherlite and Featherlite Softbag

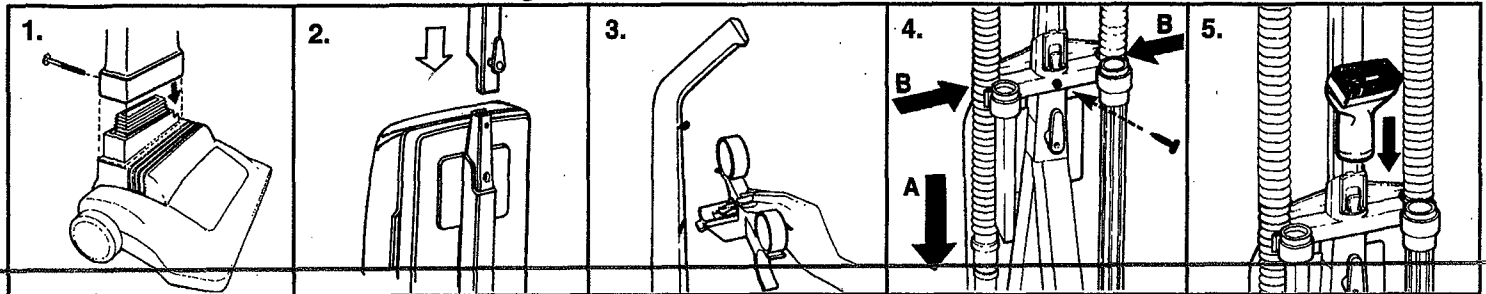

Featherlite with stretch hose

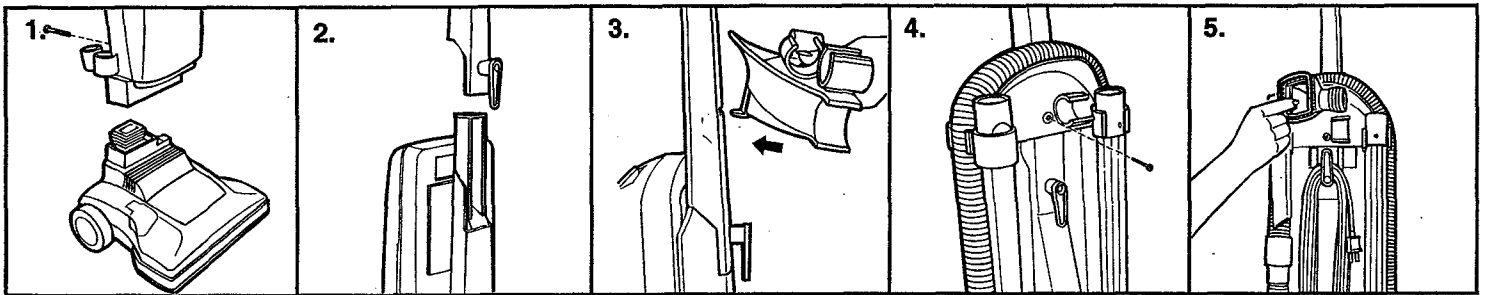

HOW TO ASSEMBLE

Handle Assembly:

1. Rotate handle base to the upright position.
2. With cord hook to back, place lower handle onto handle base. Push together firmly. Insert longer screw (1³/₄") into back of lower handle to secure, (Diagram 1).
3. Place upper handle onto lower handle, (Diagram 2).
4. Insert clip on tool caddy into hole on back of upper handle, (Diagram 3). Bring tool caddy down to fit against handle. Insert shorter screw (1") to secure caddy and handle sections (Diagram 4).

Attach Tools:

5. Insert nozzle connector end of flexible hose into holder. Wrap flexible hose to the other side. A) Insert hose into holder on back of cleaner. B) Press sides of hose into place on tool caddy, (Diagram 4).
6. Insert extension wand and crevice tool into tool caddy. Attach 2-in-1 tool to clip on caddy. Push down to secure, (Diagram 5).

Note: Paper bag must be properly installed before operating.

HOW TO OPERATE

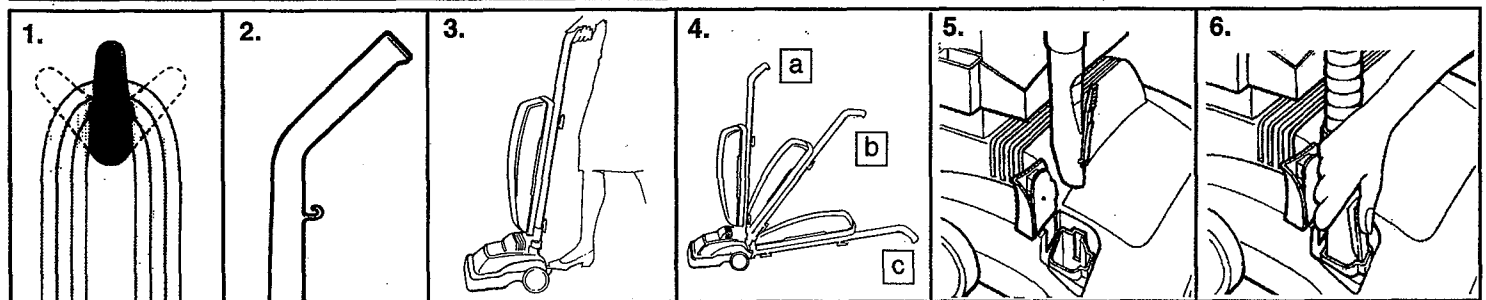

HOW TO OPERATE: WARNING: FULLY ASSEMBLE BEFORE OPERATING.

1. **Quick Cord Release:** To release your cord without unwinding it, turn the top cord hook to the left or right. Your power cord will now pull off in one coil, (Diagram 1).
2. **Keep the cord out of the way while you vacuum by snapping it into the storage clip on the back of the upper handle, (Diagram 2)**
3. Plug cord into electrical outlet.
4. Step on the power switch to turn on the cleaner. Switch is grey and located on the base of the unit. Ⓞ is the international symbol for power.

FLOOR/CARPET CLEANING:

5. Release the handle. With your foot, depress the handle release pedal on the left side of the cleaning head, (Diagram 3).
6. Move the handle and adjust it to the desired position for (a) storing the upright, (b) operating the cleaner, and (c) depress the handle release pedal again to clean under low furniture. (Diagram 4).

ABOVE FLOOR CLEANING: Cleaner must be in the locked upright position to lift the rotating brush off the carpet when cleaning above the floor.

Turn cleaner OFF before attaching or removing hose.

1. Snap cleaner into its upright position.
2. Lift door on the nozzle and insert hose end with nozzle connector until locked in position, (Diagram 5).
3. Pull the hose handle from side of cleaner.
4. Choose any of the handy accessories or use the hose alone. Simply push the attachment firmly onto the end of the wand or hose handle.

To remove hose from nozzle, press latch on nozzle connector and pull up, (Diagram 6).

Note: Remove hose from nozzle when cleaning carpets to insure proper cleaning performance.

CAUTION: Revolving brush continues to rotate while cleaner handle is in upright position. Avoid tipping cleaner or setting on furniture, fringed area rugs, or carpeted stairs during tool use.

PAPER BAG REMOVAL AND REPLACEMENT

Featherlite and Featherlite with stretch hose

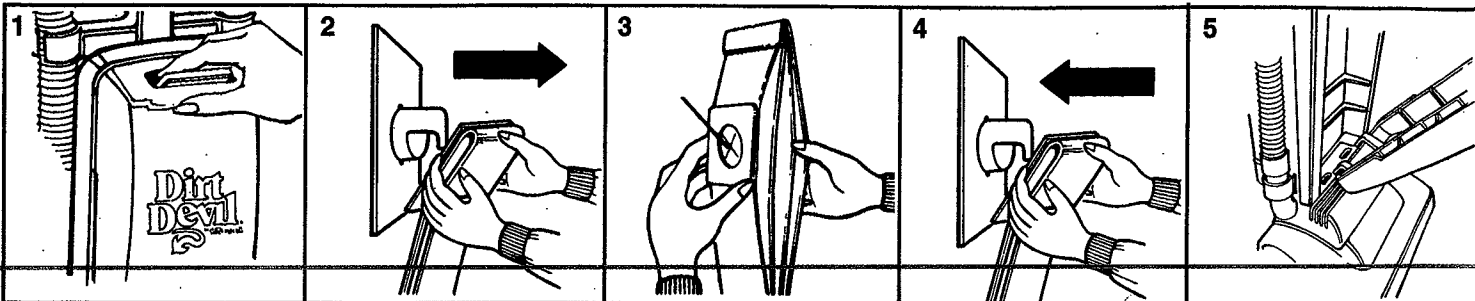

SCENT TABLETS (OPTIONAL): As you vacuum, air freshener tablets leave your home smelling clean and fresh while stale odors disappear. The tablets are non-toxic and formulated to last the life of the disposable paper bag. **TO USE,** remove an air freshener tablet from the wrapper and place it directly into the disposable paper bag. Add a new tablet every time you change your paper bag.

PAPER BAG REMOVAL & REPLACEMENT

NOTE: UNPLUG CLEANER BEFORE CHANGING PAPER BAG. Cleaner must have paper bag in place at all times.

BAG TYPE: D

- To Remove:** squeeze front panel release lever and pull towards you (Diagram 1).
- Grasp cardboard collar of paper bag with both hands and pull past raised locking tabs on the dirt tube. Dispose of old paper bag, (Diagram 2).
- IMPORTANT:** Extend bag away from hole before installing. Press in opening to clear paper away from hole, (Diagram 3).
- To Install:** Push cardboard collar past raised locking tabs on the dirt tube with both hands. Be sure paper bag is fully extended and tucked in at the top and bottom, (Diagram 4).
- Replace front panel by putting the two bottom tabs in the slots on the vacuum. Push front panel so release lever attaches, (Diagram 5).

MICROFRESH FILTRATION PAPER BAGS (OPTIONAL):

- Royal's filtration system for 99% "fresh" exhaust air.
- Ideal for allergy sufferers.

MICROFRESH disposable paper bags are lined with electrostatically charged fibers that trap fine dust and pollen particles down to 0.1 microns in size. See an authorized Royal dealer, a participating retailer or the enclosed quick parts mailer for MICROFRESH high filtration paper bags.

Featherlite Softbag

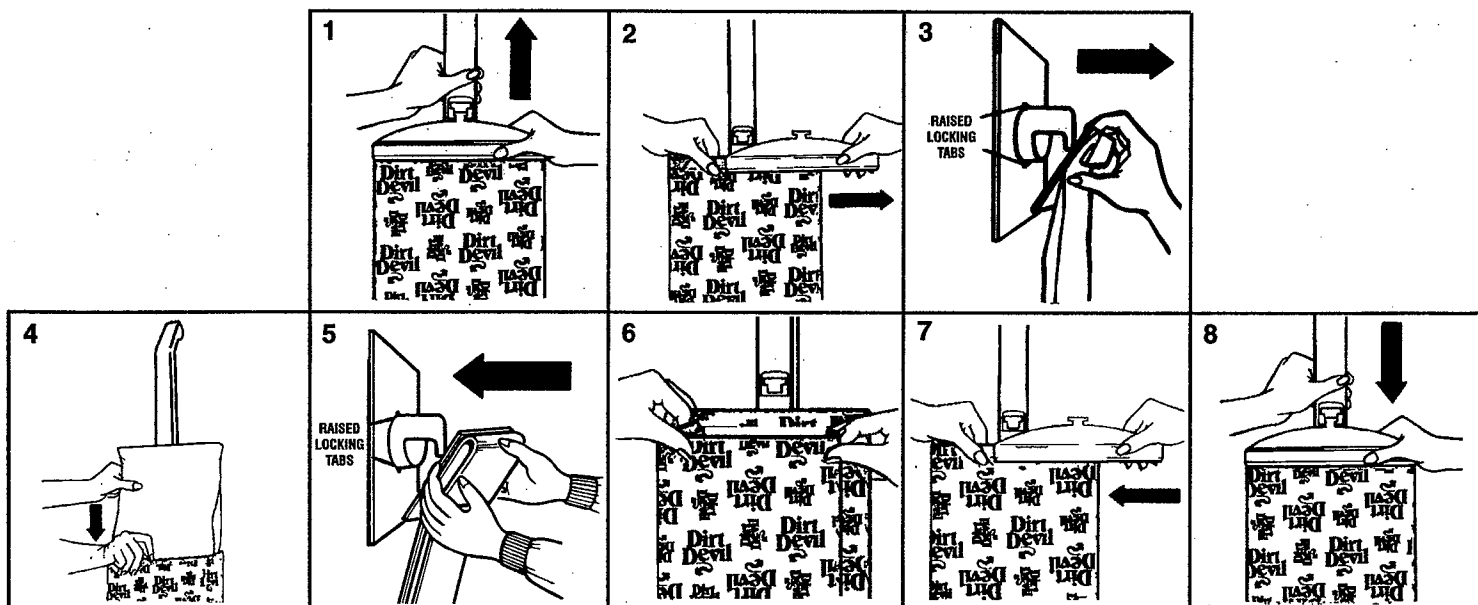

SCENT TABLETS (OPTIONAL): As you vacuum, air freshener tablets leave your home smelling clean and fresh while stale odors disappear. The tablets are non-toxic and formulated to last the life of the disposable paper bag. **TO USE,** remove an air freshener tablet from the wrapper and place it directly into the disposable paper bag. Add a new tablet every time you change your paper bag.

PAPER BAG REMOVAL & REPLACEMENT

NOTE: UNPLUG CLEANER BEFORE CHANGING PAPER BAG. Cleaner must have paper bag in place at all times.

BAG TYPE: D

TO REMOVE:

- Release bag clamp from the upper handle. Hold bag guide down then pull upward on clamp and away from the groove on the handle, (Diagram 1).
- Slide bag clamp off the cloth bag, (Diagram 2).
- Insert hand into the top of the cloth bag and grasp top of paper bag collar. Pull collar away from the dirt tube. Dispose of old paper bag, (Diagram 3).

TO REPLACE:

- Install the paper bag into the outer cloth bag. Be sure paper bag is fully extended inside the cloth bag, (Diagram 4).
- Push collar of paper bag onto the dirt tube past the raised locking tabs on the top and bottom of the dirt tube, (Diagram 5).
- Pleat the top of the cloth bag, (Diagram 6).
- Insert pleat into bag clamp and slide clamp across the top of the bag, (Diagram 7).
- Attach bag clamp into the handle. Insert bag clamp into groove and pull down to secure, (Diagram 8).

BELT OR BRUSH ROLL REMOVAL AND REPLACEMENT

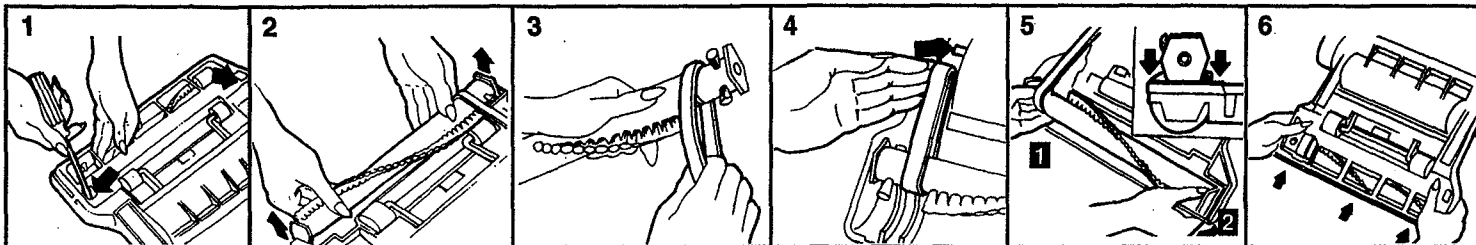

BELT OR BRUSH ROLL REMOVAL AND REPLACEMENT: NOTE: Unplug cleaner before changing belt or brush roll. Turn cleaner over. Base should lay flat and face up. Screwdriver required. To remove nozzle guard, remove two screws near rollers. Next, release two hooks on nozzle guard by pushing outward as shown by the arrows, (Diagram 1). Gently push up on rear of nozzle guard. (Note: Some models may also have two screws at the rear of the nozzle guard).

TO REMOVE BELT: Be sure belt is off motor shaft. Lift and remove brush roll. Dispose of old belt, (Diagram 2).

TO REPLACE BELT:

1. Slip brush roll through belt. Place belt in area of brush roll without bristles, (Diagram 3).
2. Loop belt around motor shaft, (Diagram 4).
3. Insert brush roll into side holder #1 and then #2. Follow direction of arrows on brush end caps. Rotate brush roll to make sure belt is not twisted, (Diagram 5).
4. Replace nozzle guard. Match the front tabs to the slots on the nozzle base first. Swing down to snap hooks. Press firmly on entire nozzle guard to fit into place. Replace all screws, (Diagram 6).

IMPORTANT: Rotate brush roll by hand before starting cleaner.

HOW TO CHECK FOR A CLOG: If there is suction at the end of the hose, a clog may be in the base of the unit. To clear clog: 1. Remove hose from the nozzle. Press latch on nozzle connector and pull up. Lift door on the nozzle and gently clear the blockage. (Diagram 7) or 2. Remove nozzle guard (See belt/brush roll removal section - Pg. 5) and gently clear the blockage. If there is no suction at the end of the hose, there is a clog in hose. To clear clog: 1. Remove the hose from the nozzle. Press latch on nozzle connector and pull up. Lift door on nozzle and gently clear the blockage (Diagram 7) or 2. Check inside hose and gently clear the blockage.

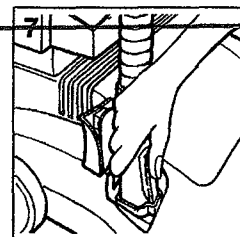

BELT STYLE: 5

TROUBLESHOOTING GUIDE

PROBLEM	POSSIBLE REASON	POSSIBLE SOLUTION
Cleaner won't run	<ol style="list-style-type: none"> 1. Power cord not firmly plugged into outlet. 2. Blown fuse or tripped breaker. 3. Needs Service. 	<ol style="list-style-type: none"> 1. Plug unit in firmly. 2. Check fuse or breaker. Replace fuse/reset breaker. 3. Take to service center or call 1-800-321-1134.
Cleaner won't pick-up or low suction	<ol style="list-style-type: none"> 1. Paper bag is not opened. 2. Paper bag full. 3. Brush roll worn. 4. Broken or worn belt. 5. Nozzle/hose clogged. 6. No paper bag. 	<ol style="list-style-type: none"> 1. Insert finger into hole and push paper away from opening. 2. Replace paper bag - Pg. 4 3. Replace brush roll - Pg. 5 4. Replace belt - Pg. 5 5. Remove nozzle/hose guard to clear blockage - Pg. 5 6. Install bag - Pg. 4
Dust escaping from cleaner	<ol style="list-style-type: none"> 1. Paper bag full. 2. Bag not installed correctly. 3. Puncture/hole in paper bag. 4. Handle seal. 5. No bag in cleaner. 6. Hose not installed correctly. 	<ol style="list-style-type: none"> 1. Replace paper bag - Pg. 4 2. Review paper bag installation - Pg. 4 3. Replace paper bag. 4. Check handle assembly. 5. Install bag. 6. Review Hose Installation - Pg. 3
Cleaner tools won't pick up	<ol style="list-style-type: none"> 1. Hose clogged. 2. Paper bag full. 3. No bag in cleaner. 	<ol style="list-style-type: none"> 1. Remove hose and tools; remove obstruction - Pg. 3 2. Replace paper bag - Pg. 4 3. Install bag.

IMPORTANT: UNPLUG CLEANER BEFORE SERVICING

CUSTOMER SERVICE: In the event that further assistance is required, see your Yellow Pages for an authorized Royal Dealer. Costs of any transportation to and from any place of repair are to be paid by the owner. The service parts used in this unit are easily replaced and readily available from an authorized Royal Dealer or retailer. Always identify your cleaner by the model and Mfg. code when requesting information or ordering replacement parts. (The model number and Mfg. code appears on the lower back of the cleaner.)

Dirt Devil®

UPRIGHT

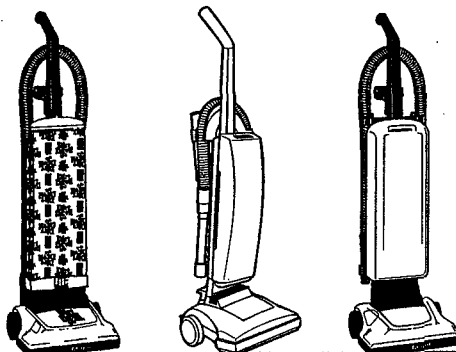

MANUAL DEL USUARIO

- Por favor lea cuidadosamente estas instrucciones antes de usar su aspiradora vertical.
- Déjenos ayudarlo a ensamblar su aspiradora o a contestarle cualquier pregunta, llámenos al:

1-800-321-1134 (EE.UU.)
1-800-661-6200 (Canada)

INFORMACION PARA EL CONSUMIDOR

- ESTA ASPIRADORA ES SOLO PARA USO DOMESTICO. CONSTA DE UN SISTEMA DE AIRE PARA ACARREAR EL POLVO (EL POLVO VIAJA A TRAVES DE LA CAMARA DEL VENTILADOR).

INSTRUCCIONES DE SEGURIDAD IMPORTANTES- GUARDE ESTAS INSTRUCCIONES

Cuando se use un aparato eléctrico, deben tomarse ciertas precauciones básicas de seguridad, incluyendo las siguientes:

- LEA TODAS LAS INSTRUCCIONES ANTES DE USAR EL APARATO
- SIEMPRE SIGA ESTAS INSTRUCCIONES DE SEGURIDAD
- PONGA LA ASPIRADORA EN POSICION VERTICAL CUANDO USE LA MANGUERA Y LOS ACCESORIOS
- NO DEJE LA ASPIRADORA DESATENDIDA
- ADVERTENCIA - ENSAMBLE COMPLETAMENTE LA ASPIRADORA ANTES DE UTILIZARLA

ADVERTENCIA: PARA EVITAR PELIGRO DE INCENDIO, DESCARGAS ELECTRICAS O LESIONES:

- No deje la aspiradora conectada. Desconéctela del tomacorriente cuando no la use y antes de hacerle servicio.
- Advertencia: No la use a la intemperie ni en superficies húmedas.
- No permita que jueguen con ella. Se necesita supervisión cuando la usa un niño o cuando se usa donde hay niños.
- Usela sólo de la manera descrita en este manual. Utilice sólo los accesorios recomendados por el fabricante.
- No use la aspiradora con la clavija o el cordón dañados. Si no funciona como debiera, o se ha caído, dañado, dejado a la intemperie o caído al agua, llévela al centro de servicio para que la revisen. Llame al 1-800-321-1134 para localizar el centro de servicio más cercano.
- No la jale ni la cargue del cordón, ni use el cordón como mango, ni cierre la puerta sobre el cordón, ni pase el cordón alrededor de bordes o esquinas filosas. No ruede la aspiradora sobre el cordón. Mantenga el cordón alejado de superficies calientes.
- No desconecte la aspiradora jalando el cordón. Para desconectarla, hágalo tomando de la clavija, no del cordón.
- No toque la clavija ni la aspiradora con las manos mojadas.
- No coloque objetos en las aberturas. No la utilice con las aberturas obstruidas; manténgalas libres de polvo, pelusa, cabellos o cualquier cosa que pudiera reducir el paso de aire.
- El utilizar un voltaje incorrecto puede dañar el motor y causar lesiones al usuario. El voltaje apropiado está inscrito en la placa de la aspiradora.
- Evite aspirar objetos filosos y duros, podrían dañar la aspiradora y la bolsa.
- Mantenga el cabello, la ropa suelta, los dedos y todas las partes del cuerpo lejos de las aberturas y las partes en movimiento.
- Apague todos los controles antes de desconectarla.
- Tenga mucho cuidado cuando aspire escaleras.
- No la utilice para aspirar líquidos inflamables o combustibles como por ejemplo gasolina ni la use en áreas donde éstos puedan encontrarse presentes.
- Fijese en los letreros de su aspiradora y siga todas las instrucciones y avisos.
- No use extensión de cordón con esta aspiradora.
- Mantenga el extremo de la manguera, los tubos de extensión y otras aberturas lejos de su cara y cuerpo. Mantenga sus manos, pies, cabello y ropa lejos de las partes en movimiento; especialmente el cepillo rotatorio.
- No use la aspiradora sin la bolsa para polvo o los filtros en su lugar.
- Guarde la aspiradora en interiores. Coloque la aspiradora en su lugar para evitar tropezones.

Aprobada por el Comité Ejecutivo de la Asociación de Fabricantes de Aspiradoras, 29 de abril de 1987

ADVERTENCIA: Para reducir el riesgo de descargas eléctricas, esta aspiradora tiene una clavija polarizada (una paletilla más ancha que la otra). Esta clavija entrará solamente de una manera en un tomacorriente polarizado. Si la clavija no entra completamente en el tomacorriente, inviértala. Si aún así no entra, consulte a un electricista calificado para instalar el tomacorriente apropiado. No modifique la clavija de ninguna manera.

NOTA: ENVIE LA TARJETA DE GARANTIA PARA REGISTRAR SU ASPIRADORA

MANTENIMIENTO: El mantenimiento adecuado de su aspiradora le asegurará un desempeño efectivo continuo.

1. Siempre utilice repuestos genuinos Royal.
2. Con frecuencia cambie la bolsa de papel.
3. **ADVERTENCIA:** No use objetos filosos para limpiar la manguera; ésta se podría dañar.
4. Saque el rodillo del cepillo de vez en cuando y limpie los desechos que están donde salen las cerdas para que el cepillo gire con suavidad.

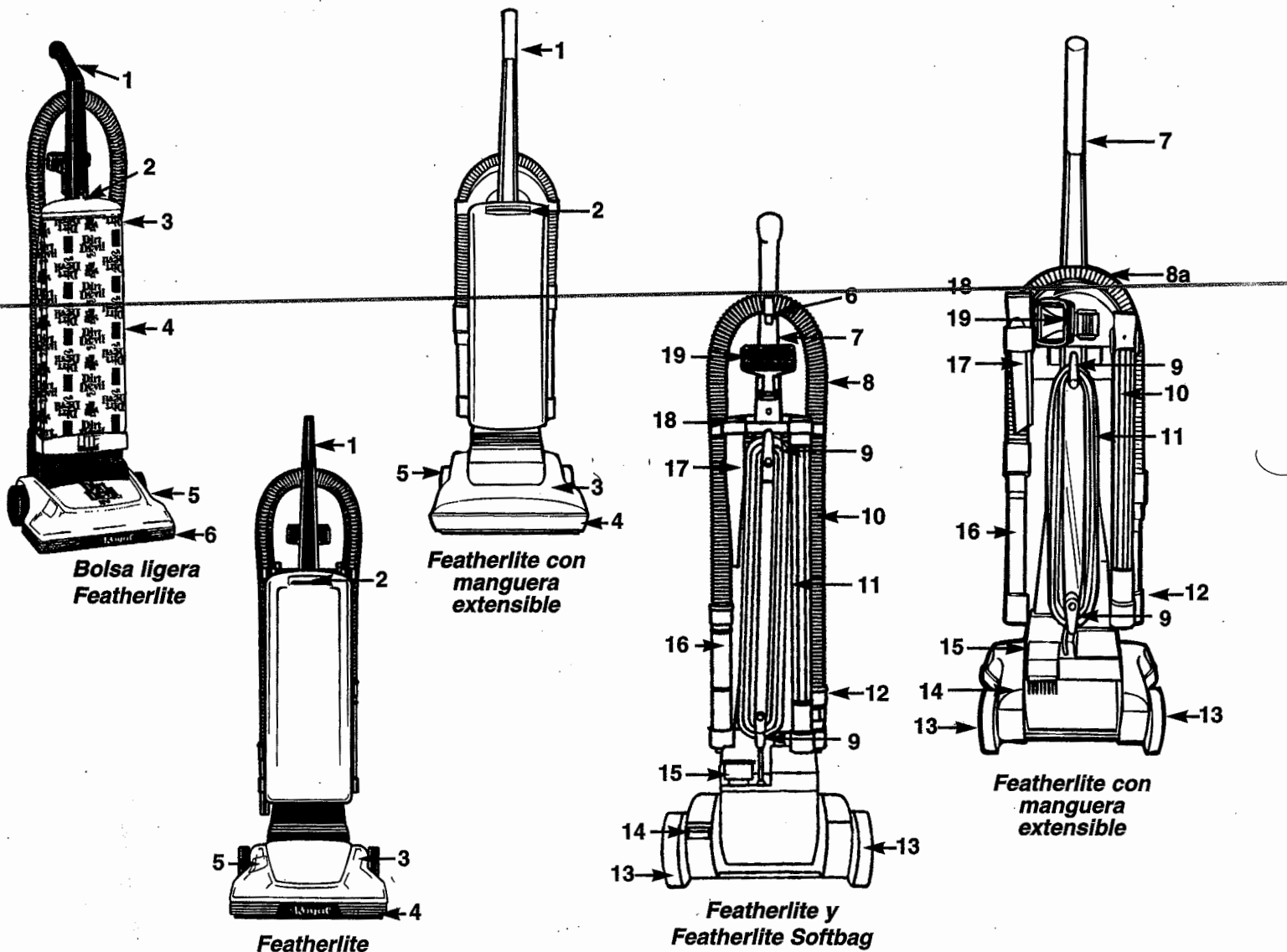

PARTES DE LA ASPIRADORA VERTICAL

Featherlite , Featherlite Softbag y Featherlite con manguera extensible

- | | | |
|----------------------------------------|-----------------------------------------|------------------------------------|
| 1. Mango de agarre Grip | 6. Sujetador para guardar el cordón | 13. Ruedas de deslizamiento fácil |
| 2. Palanca para abrir el panel frontal | 7. Mango superior | 14. Pedal liberador del mango |
| 2a. Sujetador de bolsa | 8. Manguera flexible | 15. Interruptor On/Off |
| 2b. Guía de la bolsa | 8a. Manguera extensible | 16. Mango de la manguera |
| 3. Tapa de boquilla | 9. Gancho liberador rápido de cordón | 17. Accesorio para áreas estrechas |
| 3a. Bolsa de tela exterior | 10. Tubo de extensión | 18. Estuche de accesorios |
| 4. Tope de protección | 11. Cordón eléctrico extralargo | 19. Accesorio 2 en 1 |
| 5. Interconexión de accesorios | 12. Conector de manguera de la boquilla | |

MONTAJE DEL MANGO

Featherlite y Featherlite Softbag

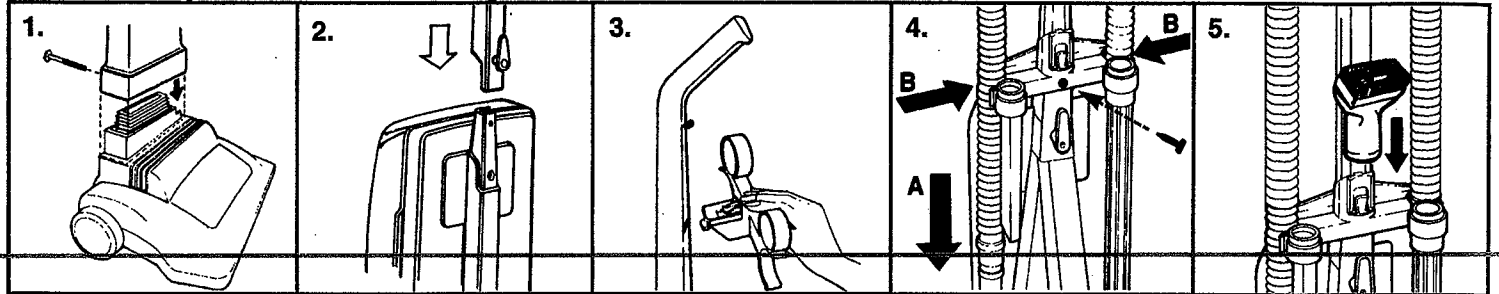

Featherlite con manguera extensible

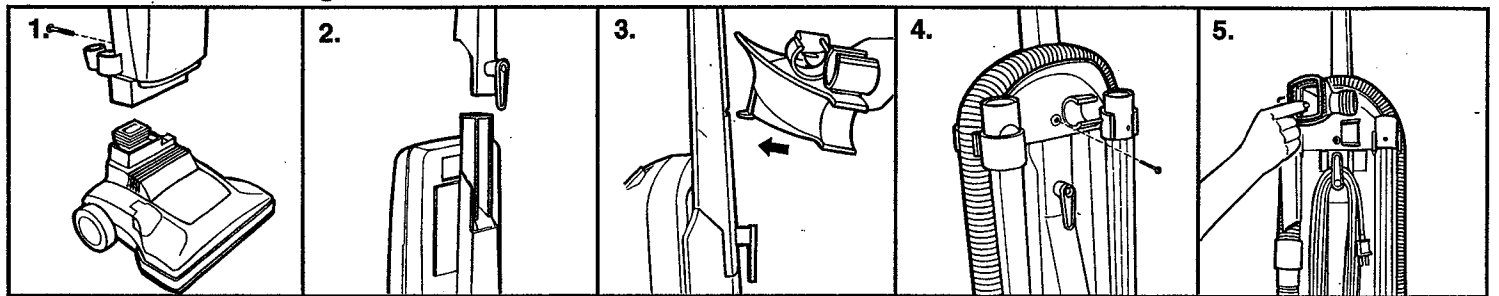

COMO ENSAMBLAR:

1. **Ensamble De La Manija:** Rote la base de la manija hacia posición vertical.
2. Con el gancho del cable en la parte posterior, coloque el mango inferior sobre la base del mango. Empuje firmemente para unir las dos partes. Para asegurar el mango, introduzca el tornillo largo (4,5 cm) en la parte trasera del mango inferior, (Diagrama 1).
3. Coloque la parte superior de la manija dentro de su parte inferior. Empuje firmemente hacia abajo, (Diagrama 2).
4. Inserte el sujetador del organizador de accesorios adentro del agujero localizado atrás de la parte superior de la manija (Diagrama 3). Baje el organizador de accesorios para que calce en la manija. Inserte el tornillo más corto (1 pulgada) para asegurar el organizador y las secciones de la manija (Diagrama 4).
5. **Coloque Los Accesorios:** Inserte la parte final de la boquilla conectora de la manguera dentro del sujetador. Lleve la manguera hacia el otro lado. A) Inserte la manguera dentro del sujetador localizado en la parte trasera de la aspiradora. B) Presione ambos lados de la manguera hasta que estén en su lugar en el organizador de accesorios, (Diagrama 4).
6. Inserte la extensión de la manguera y el accesorio para las áreas de difícil acceso adentro del organizador de accesorios. Ajuste el accesorio 2 en 1 sujetándolo en el organizador. Empuje hacia abajo para asegurarlo (Diagrama 5).

NOTA: La bolsa de papel debe estar colocada correctamente antes de usarla.

COMO OPERAR

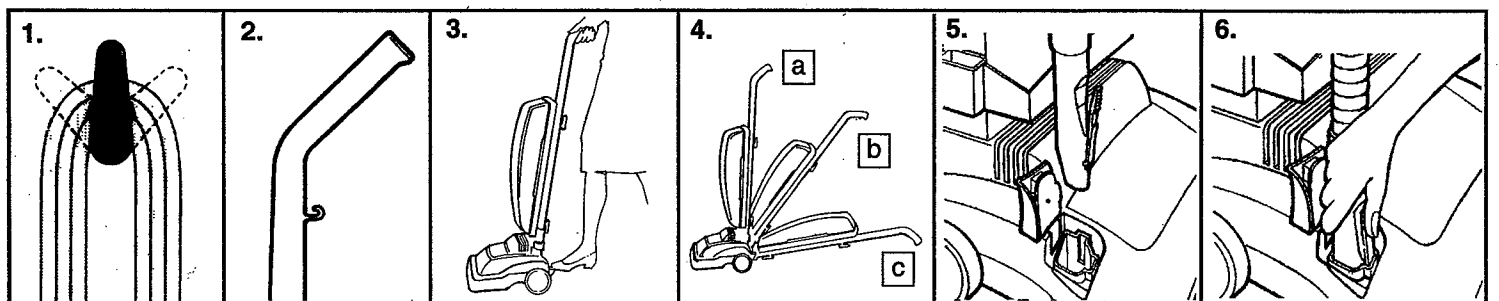

COMO USAR: ADVERTENCIA: ENSAMBLE COMPLETAMENTE ANTES DE USAR.

1. **Liberador Rápido de Cable:** para liberar su cable sin desenrollarlo, mueva el gancho superior del cable hacia la izquierda o hacia la derecha. Su cable saldrá de una sola vez (Diagrama 1).
2. **Mantenga el cable fuera del paso mientras aspira colocándolo en el sujetador localizado atrás de la parte superior de la manija (Diagrama 2).**
3. Enchufe el cable en el tomacorriente.
4. Pise el interruptor para encender la aspiradora. El interruptor es gris y está localizado en la base de la unidad. $\text{\textcircled{I}}$ es el símbolo internacional del interruptor.

LIMPIEZA DEL PISO/ALFOMBRA

5. Libere la manija. Con su pie, pise el pedal de liberación de la manija situado al lado izquierdo de la cabeza de limpieza (Diagrama 3).
6. Mueva la manija y ajústela en la posición deseada para a) guardar la aspiradora verticalmente, b) ponerla en funcionamiento y c) pisar nuevamente el pedal de liberación de la manija para limpiar debajo de los muebles (Diagrama 4).

LIMPIEZA DE SUPERFICIES LOCALIZADAS ARRIBA DEL PISO La aspiradora debe estar en posición vertical firme para despegar el cepillo giratorio de la alfombra cuando se limpie en superficies localizadas arriba del piso. **Apague la aspiradora (Off) antes de colocar o quitar la manguera.**

1. Coloque la aspiradora en posición vertical.
2. Levante la compuerta frontal e inserte la parte final de la manguera con la boquilla conectora hasta asegurar la posición (Diagrama 5).
3. Jale la manija de la manguera del lado de la aspiradora.
4. Escoja cualquiera de los accesorios a la mano o use la manguera sola. Simplemente empuje firmemente el accesorio en la parte final de la manguera o en la manija de la manguera.

Para quitar la manguera de la boquilla, presione el pestillo sobre la boquilla conectora y jálalo hacia arriba (Diagrama 6).

Nota: al aspirar alfombras, quite la manguera de la boquilla para asegurar una buena limpieza.

PRECAUCIÓN: El cepillo rotatorio sigue girando mientras el mango de la aspiradora se mantenga en posición vertical. Evite inclinar la aspiradora o ponerla sobre los muebles, las alfombras con superficies frías o en escaleras con tapetas cuando la use con accesorios.

REMOCION Y REEMPLAZO DE LA BOLSA DE PAPEL

Featherlite y Featherlite con manguera extensible

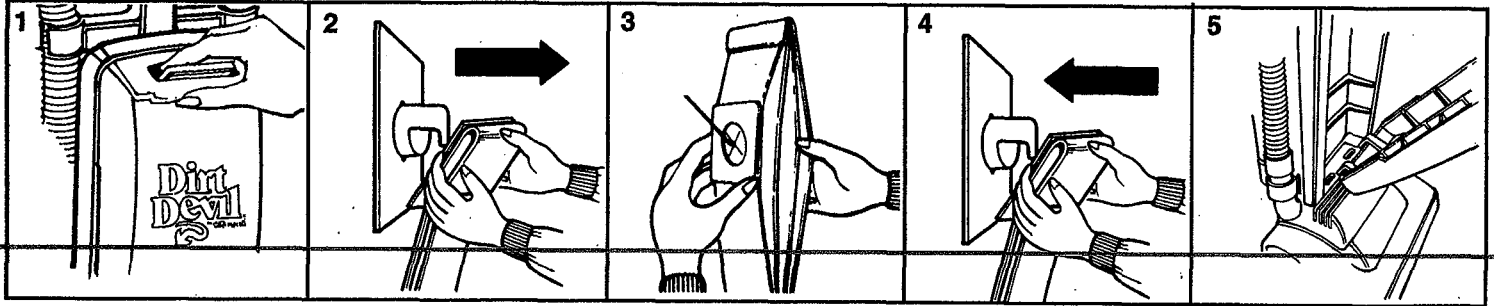

TABLETAS AROMATICAS (OPCIONALES): Mientras usted aspira, las tabletas para refrescar el aire eliminan los malos olores dejando su casa con aroma a limpio y fresco. Las tabletas no son tóxicas y debe cambiar una nueva tableta cada vez que cambie su bolsa de papel.

TIPO DE BOLSA: D

QUITADO Y CAMBIO DE LA BOLSA DE PAPEL

NOTA: DESCONECTE LA ASPIRADORA ANTES DE CAMBIAR LA BOLSA DE PAPEL. La aspiradora siempre debe tener una bolsa de papel.

1. **Para quitarla:** presione la palanca liberadora del panel frontal y jálela hacia usted, (Diagrama 1).
2. Tome el anillo de cartón de la bolsa de papel con ambas manos y jale pasando por las aletas aseguradoras salientes del tubo para el polvo. Deseche la bolsa de papel vieja, (Diagrama 2).
3. **IMPORTANTE:** extienda la bolsa lejos del agujero antes de instalarla. Presione en la abertura para quitar el papel del agujero, (Diagrama 3).
4. **Para instalar:** empuje, con ambas manos, el anillo de cartón pasando por las aletas aseguradoras salientes del tubo para polvo. Asegúrese de que la bolsa de papel esté completamente extendida y enganchada arriba y abajo, (Diagrama 4).
5. Reemplace el panel frontal colocando las dos aletas inferiores en las ranuras de la aspiradora. Empuje el panel frontal para adjuntar la palanca liberadora, (Diagrama 5).

MICRO FRESH BOLSAS DE PAPEL DE FILTRACION MICROFRESH (OPCIONALES)

•El sistema de filtración Royal para lograr un 99% de aire liberado "fresco".

•Ideal para los que sufren de alergias.

Las bolsas MICROFRESH de papel desechable están revestidas con fibras cargadas electrostáticamente que atrapan polvo fino y partículas de polen de un tamaño de hasta 0.1 micrón. Consulte a su agente autorizado Royal, a su vendedor participante, o vea el envase de partes ligeras para bolsas MICROFRESH de papel de alta filtración.

Featherlite Softbag

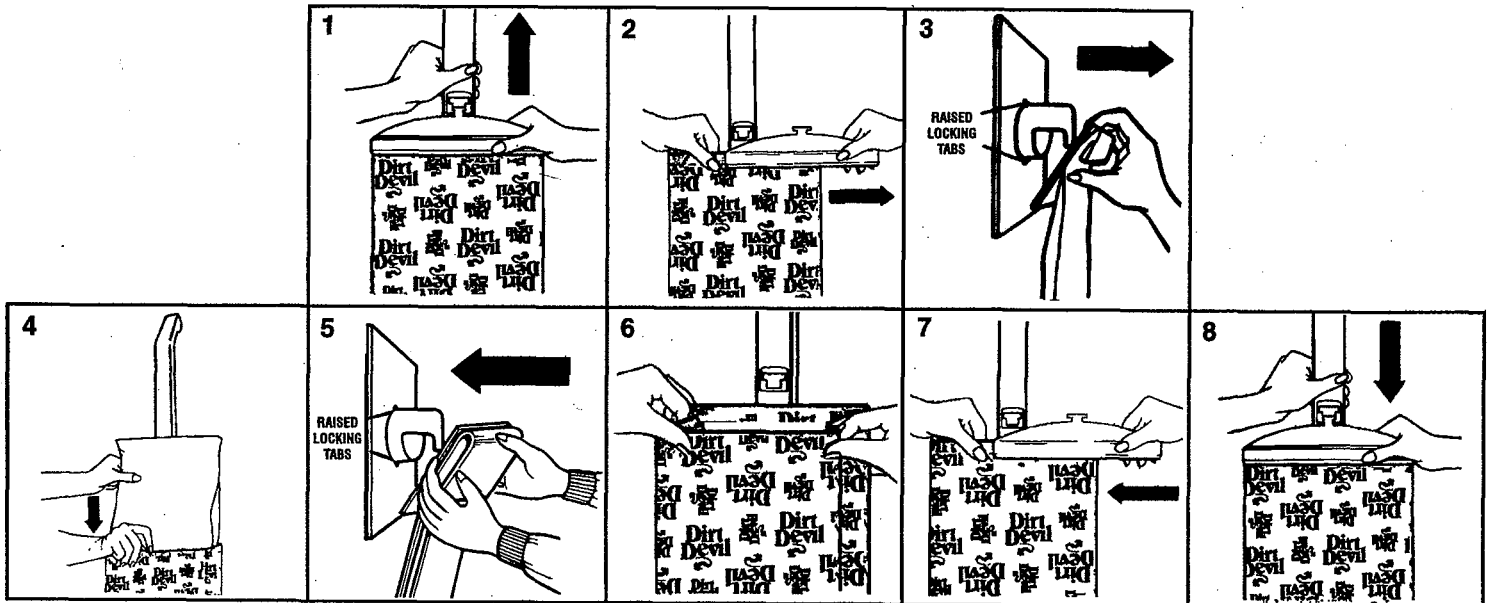

PASTILLAS AROMATICAS (OPCIONALES): A medida que usted pasa la aspiradora, estas pastillas desodorantes dejan un aroma limpio y fresco en su casa, haciendo que desaparezcan los malos olores. Las pastillas atóxicas están formuladas para durar lo mismo tiempo que los sacos de papel. Para utilizar una pastilla, sáqueala de la envoltura y colóquela directamente en el saco de papel. Añada una nueva pastilla cada vez que cambia el saco de papel.

TIPO DE SACO: D

QUITAR Y CAMBIAR EL SACO DE PAPEL

NOTA: Desenchufe al aspiradora antes de cambiar el saco de papel. La aspiradora debe tener siempre un saco de papel colocado.

PARA QUITAR EL SACO DE PAPEL

1. Suelte la abrazadera del saco del mango superior. Coja la guía del saco tire de la abrazadera hacia arriba y fuera de la ranura que se encuentra en el mango, (Dibujo 1).
2. Quite la abrazadera del saco de tela, (Dibujo 2).
3. Introduzca la mano en el saco de tela y coja la parte superior del cuello del saco de papel. Desconecte el cuello del tubo. Tire el saco usado a la basura, (Dibujo 3).

PARA COLOCAR UN SACO NUEVO

1. Introduzca el saco de papel en el saco de tela. Asegúrese de que el saco de papel esté completamente extendido dentro del saco de tela, (Dibujo 4).
2. Conecte el cuello del saco de papel al tubo, empujándolo más allá de las lengüetas de cierre que se encuentran encima y debajo del tubo, (Dibujo 5).
3. Doble la parte superior del saco de tela, (Dibujo 6).
4. Introduzca la parte doblada en la abrazadera, (Dibujo 7).
5. Conecte la abrazadera al mango. Introduzca la abrazadera en la ranura del mango superior, y tire hacia abajo para asegurarla, (Dibujo 8).

REMOCION Y REEMPLAZO DE LA BANDA O DEL CEPILLO ROTATORIO

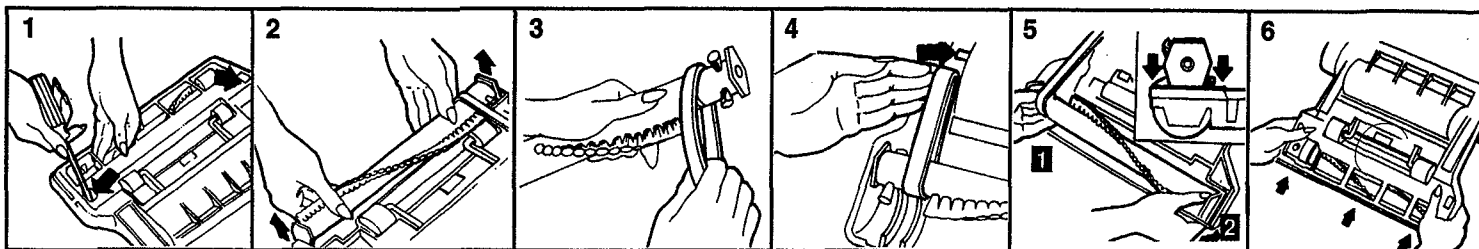

QUITADO Y CAMBIO DE LA CORREA O DEL RODILLO DEL CEPILLO

NOTA: desconecte la aspiradora antes de cambiar la correa o el rodillo del cepillo. Invierta la aspiradora. La base debe yacer boca arriba sobre una superficie. Se necesita un desarmador. Para quitar la placa de metal de la base, quite los dos tornillos cerca de los rodillos. Después, libere dos ganchos sobre la placa de metal de la base empujando hacia afuera como lo indican las flechas, (Diagrama 1). Con cuidado, jale hacia arriba la placa de metal desde su parte trasera.

PARA REMOVER LA CORREA Asegúrese de que la correa esté fuera del eje del motor. Alce y quite el rodillo del cepillo. Deseche la correa vieja, (Diagrama 2).

PARA CAMBIAR LA CORREA

1. Introduzca el rodillo del cepillo a través de la correa. Coloque la correa en el área del rodillo del cepillo donde no haya cerdas, (Diagrama 3).
2. Coloque la correa alrededor del eje del motor, (Diagrama 4).
3. Inserte el rodillo del cepillo dentro del lado del sujetador No. 1 y luego el No. 2. Siga el sentido de las flechas localizadas sobre los casquetes finales del cepillo. Rote el rodillo del cepillo para asegurarse de que la correa no esté torcida, (Diagrama 5).
4. Reemplace la placa de metal. Primero iguale las aletas frontales con las ranuras de la base de la placa. Gire hacia abajo para colocar los ganchos. Presione firmemente sobre toda la placa de metal para que ésta quede en su lugar (Diagrama 6).

IMPORTANTE: Rote el rodillo del cepillo antes de operar la aspiradora.

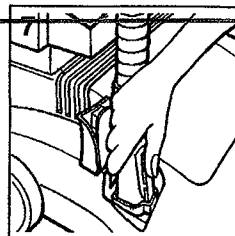

MODELO DE CORREA: 5

GUIA PARA LA DETECCION Y SOLUCION DE PROBLEMAS

PROBLEMA	POSIBLE CAUSA	POSIBLE SOLUCION
LA ASPIRADORA NO FUNCIONA	<ol style="list-style-type: none"> 1. El cable no está conectado firmemente al tomacorriente. 2. El fusible está fundido o falló el interruptor. 3. Necesita servicio. 	<ol style="list-style-type: none"> 1. Conecte el enchufe firmemente. 2. Revise el fusible o el interruptor. Reemplace el fusible/vuelva a encender el interruptor 3. Llévela al centro de servicio o llame al 1-800-321-1134.
LA ASPIRADORA NO RECOGE O PRESENTA BAJO PODER DE SUCCION	<ol style="list-style-type: none"> 1. La bolsa de papel no está abierta. 2. La bolsa de papel está llena. 3. El cepillo del rodillo está gastado. 4. La correa está rota o gastada. 5. Base/pasaje de polvo bloqueado. 6. Ausencia de bolsa de papel. 	<ol style="list-style-type: none"> 1. Inserte el dedo en el orificio para apartar el papel de la abertura. 2. Reemplace la bolsa de papel - página 4. 3. Reemplace el rodillo del cepillo - página 5. 4. Reemplace la correa - página 5. 5. Remueva la cubierta de la base; quite la obstrucción - página 5. 6. Coloque la bolsa - página 4.
POLVO ESCAPANDO DE LA ASPIRADORA	<ol style="list-style-type: none"> 1. La bolsa de papel está llena. 2. La bolsa está mal colocada. 3. Hay una perforación/agujero en la bolsa de papel. 4. Sello de la manija. 5. La aspiradora no tiene bolsa. 6. La manguera no está instalada correctamente. 	<ol style="list-style-type: none"> 1. Reemplace la bolsa de papel - página 4. 2. Revise que la bolsa de papel esté bien colocada - página 4. 3. Reemplace la bolsa de papel. 4. Revise el ensamblaje de la manija. 5. Coloque la bolsa. 6. Revisión de la instalación de la Manguera - página 3.
LOS ACCESORIOS DE LA ASPIRADORA NO RECOGEN	<ol style="list-style-type: none"> 1. La manguera está obstruida. 2. La bolsa de papel está llena. 3. La aspiradora no tiene bolsa. 	<ol style="list-style-type: none"> 1. Remueva la manguera y los accesorios; remueva la obstrucción - página 3. 2. Reemplace la bolsa de papel-página 4. 3. Coloque la bolsa.

IMPORTANTE: DESCONECTE LA ASPIRADORA ANTES DE HACERLE SERVICIO

SERVICIO AL CLIENTE: En caso de necesitar ayuda adicional, busque en la Sección Amarilla un Distribuidor Royal autorizado. Los gastos de transporte desde y hacia cualquier centro de reparación son responsabilidad del dueño. Las partes de servicio usadas en esta unidad son fácilmente reemplazables y fáciles de conseguir de un Distribuidor Royal o de un vendedor al menudeo autorizado. Cuando solicite información o haga un pedido de partes, siempre identifique su aspiradora mediante el modelo y el código de Fabricación. (El número de modelo y el código de Fabricación se encuentran en la parte posterior inferior de la aspiradora).

Dirt Devil®

UPRIGHT

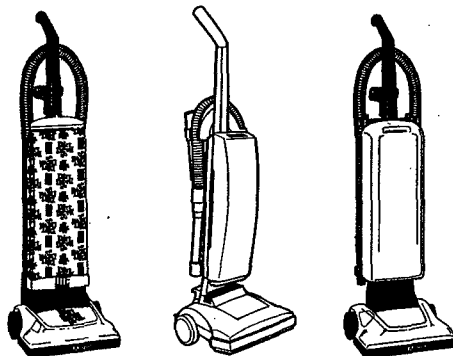

MODE D'EMPLOI

- Veuillez lire attentivement ces instructions avant utilisation du Upright.
- Permettez-nous de vous aider à assembler votre aspirateur ou de répondre à vos questions:
1-800-321-1134 (USA).
1-800-661-6200 (Canada).

INFORMATION DU CONSOMMATEUR

- CET ASPIRATEUR EST RÉSERVÉ À L'USAGE DOMESTIQUE. CECI EST UN SYSTÈME D'ASPIRATION À AIR USÉ (LA POUSSIÈRE PASSE À TRAVERS LA CHAMBRE À AIR).

INSTRUCTIONS IMPORTANTES POUR VOTRE SÉCURITÉ — CONSERVEZ CES INSTRUCTIONS

Lors de l'utilisation d'un appareil électro-ménager, certaines précautions de base doivent toujours être respectées, notamment les suivantes:

- LIRE TOUTES LES INSTRUCTIONS AVANT D'UTILISER CET APPAREIL
- TOUJOURS RESPECTER CES INSTRUCTIONS DE SÉCURITÉ
- METTRE L'UPRIGHT EN POSITION VERTICALE LORS DE L'UTILISATION DU TUYAU ET DES ACCESSOIRES
- NE JAMAIS LAISSER L'ASPIRATEUR SANS SURVEILLANCE
- AVERTISSEMENT — ENTIÈREMENT MONTER L'ASPIRATEUR AVANT UTILISATION

ATTENTION: AFIN DE RÉDUIRE LES RISQUES D'INCENDIE, DE CHOC ÉLECTRIQUE ET DE BLESSURE:

- Ne pas quitter l'appareil lorsqu'il est branché. Débrancher de la prise après utilisation et avant entretien.
- Avertissement: Ne pas utiliser l'aspirateur à l'extérieur ou sur des surfaces mouillées.
- Ne pas permettre d'utiliser l'aspirateur comme jouet. Être particulièrement attentif lors de l'utilisation par ou à proximité d'enfants.
- Ne l'utiliser que tel que décrit dans ce manuel. N'utiliser que les accessoires recommandés par le fabricant.
- Ne pas utiliser si le cordon d'alimentation ou la fiche est endommagé(e). Si cet aspirateur ne fonctionne pas comme il le devrait, si on l'a fait tomber, s'il a été endommagé ou bien encore si on l'a laissé tomber dans l'eau, le rapporter à un centre de service pour le faire inspecter. Appeler le numéro sans frais 1-800-321-1134 pour obtenir l'adresse du centre de service le plus proche.
- Ne pas tirer sur ou porter par le câble électrique. Ne pas utiliser le câble comme poignée, ne pas fermer de porte sur le câble, et ne pas entourer le câble autour de bords tranchants ou de coins. Ne pas passer l'appareil au dessus du câble. Tenir le câble loin de surfaces chauffées.
- Ne pas débrancher en tirant sur le câble. Pour débrancher, tenir la fiche, non le câble.
- Ne pas manipuler la prise ou le dispositif avec des mains mouillées.
- Ne pas introduire d'objets dans les ouvertures. Ne pas utiliser avec une ouverture bloquée; enlever la poussière ou la peluche, les cheveux, et tout ce qui pourrait réduire le passage de l'air.
- L'utilisation d'une tension inappropriée risque d'endommager le moteur et de provoquer d'éventuelles blessures corporelles. La tension appropriée figure sur la plaque signalétique de l'aspirateur.
- L'emploi d'une tension incorrecte peut endommager le moteur et potentiellement blesser l'utilisateur. La tension adéquate est indiquée sur la plaque de l'aspirateur.
- Garder les cheveux, les vêtements, les doigts et toutes les parties du corps loin des ouvertures et des pièces en mouvement.
- Mettre tous les commandes sur arrêt avant de débrancher.
- Être particulièrement attentif lors du nettoyage d'escaliers.
- Ne pas utiliser pour ramasser des liquides inflammables ou combustibles, tels que l'essence, ou utiliser le dispositif dans des endroits où ceux-ci pourraient être présents.
- Examiner l'aspirateur et respecter toutes les étiquettes et instructions indiquées.
- Ne pas utiliser de rallonge électrique avec cet aspirateur.
- Tenir l'extrémité du tuyau, du bâton d'allonge et toutes les ouvertures à bonne distance du visage et du corps. Garder les mains, les pieds, les cheveux et les vêtements loin des pièces en mouvement, en particulier de la brosse rotative.
- Ne pas utiliser l'aspirateur sans sac poussière et/ou filtres en place.
- Ranger l'aspirateur à l'intérieur. Ranger l'aspirateur après usage pour éviter les accidents.

Approuvé par la Vacuum Cleaner Manufacturer's Association Executive Committee
(Commission Exécutive de l'Association des Fabricants d'Aspirateurs), le 29 avril 1987.

AVERTISSEMENT: Afin de réduire le risque de choc électrique, cet appareil est muni d'une fiche polarisée (avec une lame plus large que l'autre). Cette fiche ne peut se placer que d'une seule façon dans une prise polarisée. Si la fiche ne rentre pas complètement dans la prise, tourner la fiche. Si elle ne rentre toujours pas, prendre contact avec un électricien professionnel afin de faire installer une prise appropriée. Ne faire strictement aucun changement à la fiche.

NOTE: RENVOYEZ VOTRE CERTIFICAT DE GARANTIE POUR FAIRE ENREGISTRER VOTRE ASPIRATEUR

ENTRETIEN: Un bon entretien de l'aspirateur assure une efficacité de nettoyage durable.

1. Toujours utiliser d'authentiques pièces de rechange Royal.
2. Changer le sac en papier fréquemment.
3. **AVERTISSEMENT:** Ne pas utiliser d'objet pointu pour nettoyer le tuyau dans la mesure où cela pourrait endommager le tuyau.
4. Retirer de temps en temps le rouleau de brosse et enlever les débris de l'embout afin d'assurer une rotation régulière du rouleau de brosse.

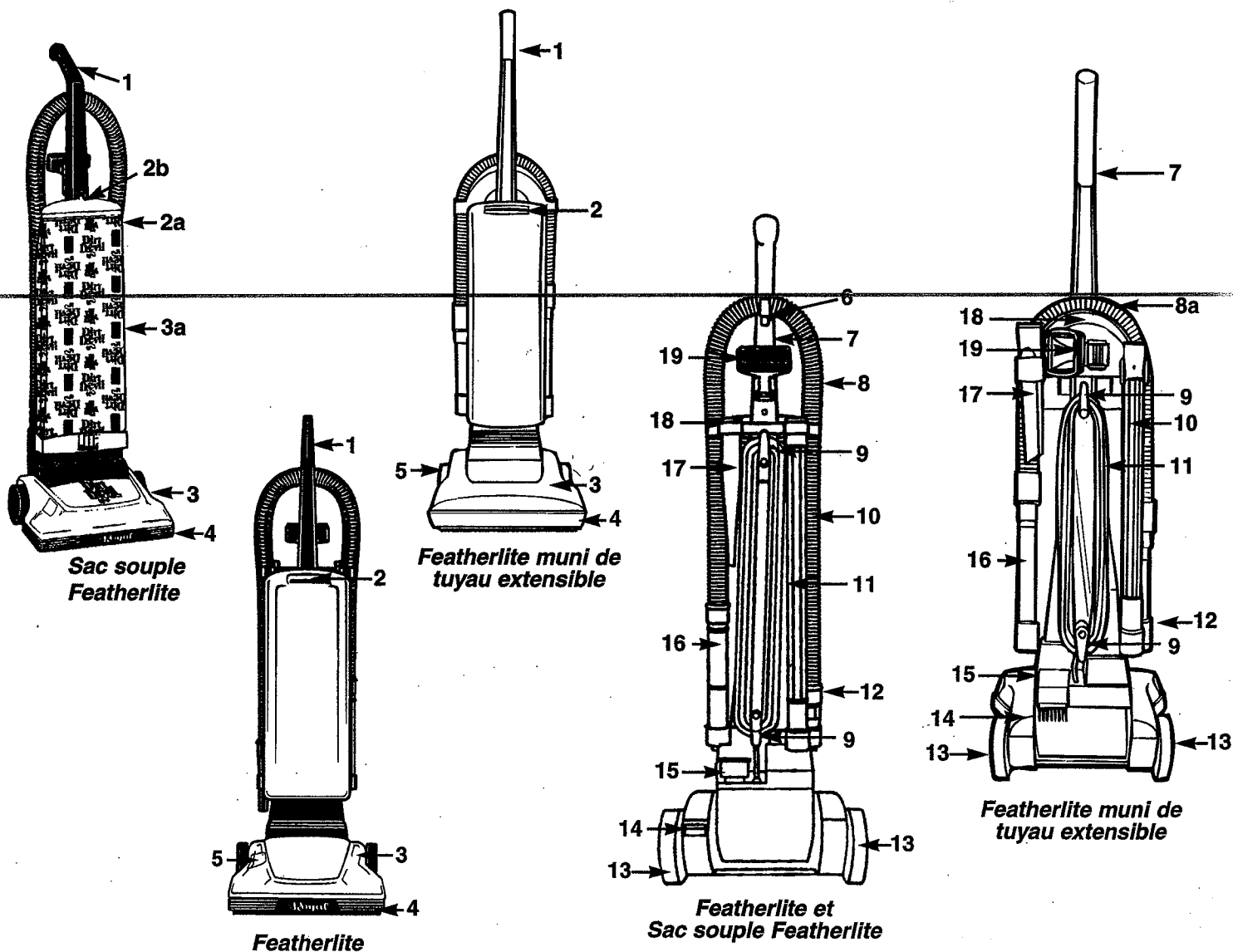

PIÈCES DE L'UPRIGHT

Featherlite, Sac souple Featherlite et Featherlite muni de tuyau extensible

- | | | |
|-----------------------------------------|----------------------------------------------|-----------------------------------|
| 1. Manche | 6. Clip de rangement du cordon | 13. Roulettes à déplacement aisé |
| 2. Levier de déblocage de panneau avant | 7. Manche supérieur | 14. Pédale de déblocage du manche |
| 2a. Pince de retenue | 8. Tuyau flexible | 15. Commutateur Marche/Arrêt |
| 2b. Guide de sac | 8a. Tuyau extensible | 16. Poignée de tuyau |
| 3. Couvercle de suceur | 9. Dispositif de libération rapide de cordon | 17. Outil pour fentes |
| 3a. Sac en tissu externe | 10. Tube rallonge | 18. Support à accessoires |
| 4. Pare-choc enveloppant | 11. Cordon d'alimentation extra long | 19. Outil 2-en-1 |
| 5. Orifice pour accessoires | 12. Connecteur de suceur de tuyau | |

ENSEMBLE DE MANCHE

Featherlite et Sac souple Featherlite

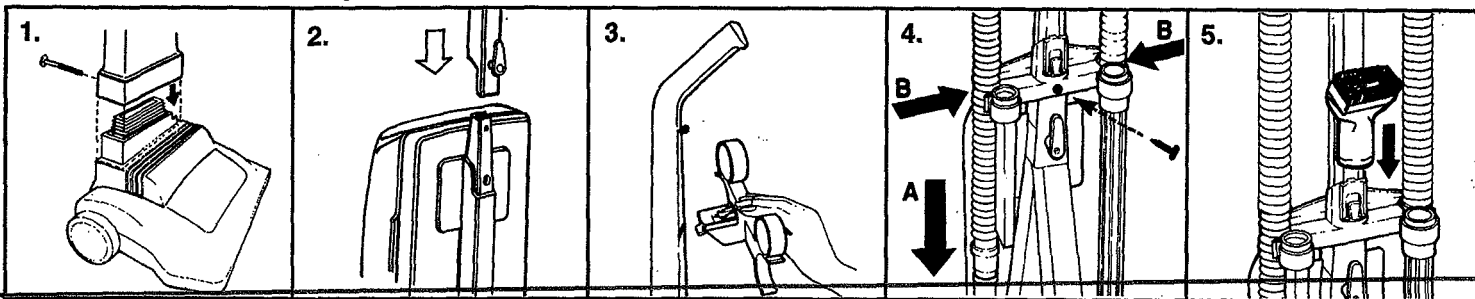

Featherlite muni de tuyau extensible

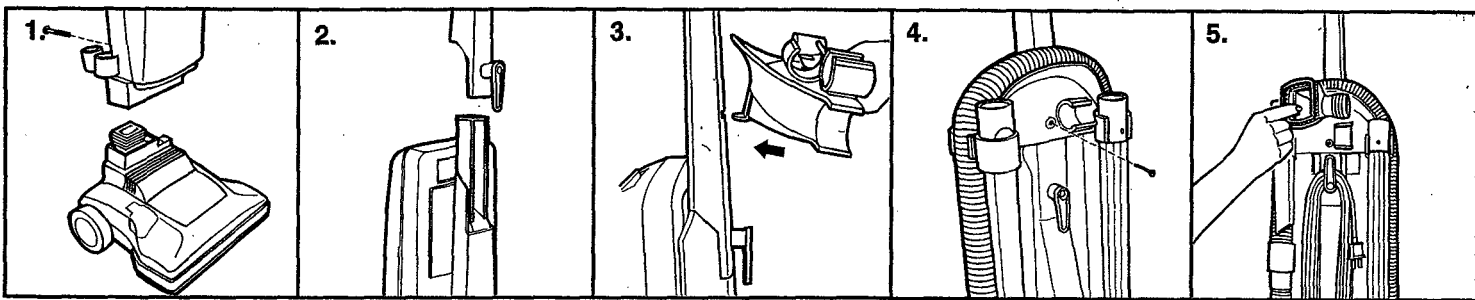

POUR ASSEMBLER :

1. **Montage Aise:** Mettre le manche en position verticale.
2. Le crochet du fil se trouvant à l'arrière, placer le bas du manche sur la base du manche. Emboîter solidement. Insérer la vis la plus longue (44,6 mm) au dos du manche inférieur pour verrouiller, (Schéma 1).
3. Placer la partie supérieure du manche dans la partie inférieure. Appuyer fermement vers le bas, (Schéma 2).
4. Insérer le supporteur d'accessoires dans le trou situé à l'arrière de la partie supérieure du manche. (Schéma 3) Abaisser le supporteur d'outil pour le serrer au manche. Mettre la vis la plus courte (1 pouce) pour maintenir le supporteur d'outil au manche (Schéma 4).
5. **Attacher les Accessoires:** Insérer le bout connecteur du tuyau flexible dans le réceptacle. Enrouler et mettre le reste du tuyau de l'autre côté. A) Insérer le tuyau dans les fixations situées à l'arrière de l'aspirateur. B) Presser les côtés du tuyau dans les pinces du supporteur d'accessoires. (Schéma 4).
6. Insérer le bâton d'allonge et l'outil pour fentes dans le supporteur d'accessoires. Attacher l'outil 2-en-1 à la pince du supporteur d'accessoires. Appuyer dessus pour le fixer, (Schéma 5).

NOTE: Un sac en papier doit être correctement installé avant utilisation.

UTILISATION DE L'ASPIRATEUR

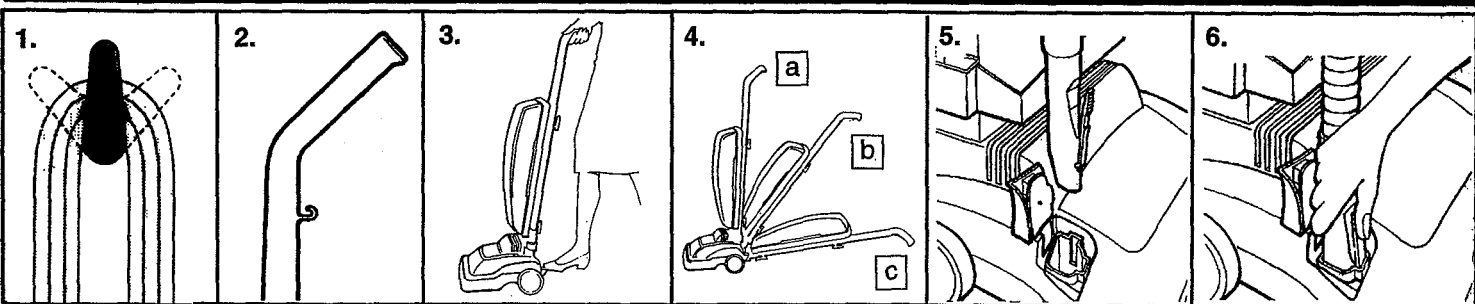

POUR FAIRE FONCTIONNER : ATTENTION : ASSEMBLER ENTIÈREMENT AVANT UTILISATION.

1. **Libération Rapide du Cable:** pour relâcher le cable sans avoir à le dérouler, tourner le crochet de libération rapide du cable vers la gauche ou la droite. Le cable électrique sera libéré en un rouleau, (Schéma 1).
 2. **Maintenir le cable hors de portée de l'aspirateur en le plaçant sur le crochet de maintien du cable situé à l'arrière du manche, (Schéma 2).**
 3. Brancher le cable dans la prise électrique.
 4. Appuyer sur l'interrupteur Marche/Arrêt pour allumer l'aspirateur. L'interrupteur est gris et se situe à la base du dispositif. est le symbole international d'alimentation.
- NETTOYAGE DE PLANCHERS / MOQUETTES:**
5. Avec votre pied, appuyer sur la pédale de déblocage du manche située à la gauche de la tête de nettoyage, (Schéma 3).
 6. Déplacer le manche et l'ajuster à la position désirée pour (a) ranger le Upright, (b) utiliser l'aspirateur et, si l'on appuie à nouveau sur la pédale de déblocage du manche, pour nettoyer sous des meubles bas, (Schéma 4).

NETTOYAGE DE SURFACE Pour le nettoyage de surface, l'aspirateur doit être maintenu dans une position verticale afin que la brosse tournante ne soit pas sur le sol. Éteindre l'aspirateur avant d'attacher ou de retirer le tuyau.

1. Mettre l'aspirateur en position verticale.
2. Ouvrir le couvercle de la buse et insérer le bout du tuyau à l'aide du connecteur tuyau-buse. S'assurer que le tuyau est bien en place. (Schéma 5).
3. Enlever le manche du tuyau du côté de l'aspirateur.
4. Choisir l'un des accessoires pratiques ou n'utiliser que le tuyau. Simplement pousser l'accessoire fermement dans l'extrémité du manche du tuyau ou du bâton d'allonge. Pour enlever le tuyau de la buse, appuyer sur la pince du connecteur tuyau-buse et tirer, (Schéma 6).

Remarque: Retirer le tuyau de la buse lors du nettoyage de moquettes afin d'assurer un nettoyage efficace.

ATTENTION: La brosse rotative continue de tourner lorsque le manche de l'aspirateur est en position verticale. Éviter d'incliner l'aspirateur ou de le poser sur du mobilier, des tapis à franges ou des escaliers recouverts de moquette durant l'utilisation des outils.

DÉPOSE ET INSTALLATION DU SAC EN PAPIER

Featherlite et Featherlite Muni de tuyau extensible

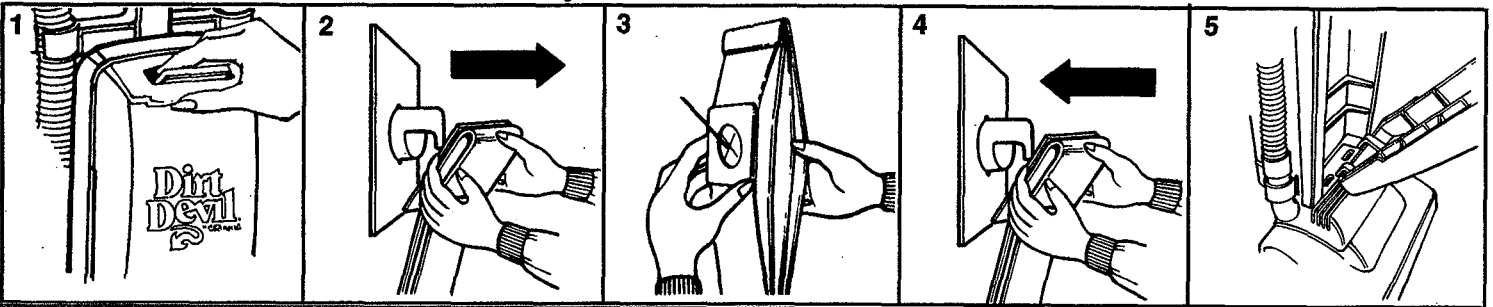

TABLETTES ODORANTES (OPTIONNEL): Lorsque vous passez l'aspirateur, les tablettes de rafraîchissement de l'air font disparaître les mauvaises odeurs de votre maison et laissent une odeur de propreté. Les tablettes ne sont pas toxiques et sont prévues pour durer aussi longtemps que le sac en papier jetable. **EMPLOI :** Sortir une tablette de rafraîchissement de l'air de son emballage et la placer directement dans le sac en papier jetable. Installez une nouvelle tablette chaque fois que vous changez votre sac en papier.

RECHARGES DE SENTEUR (OPTIONNEL)

Avec les recharges de senteur, passer l'aspirateur répand une odeur de propreté et de fraîcheur à travers votre maison, alors que les mauvaises odeurs disparaissent. Les recharges sont nontoxiques et conçues pour allonger la durée de vie du sac en papier. **POUR LES UTILISER,** retirer une recharge de son emballage et placer la directement dans un sac en papier de remplacement. Utiliser une recharge à chaque fois que vous changez de sac en papier.

RETIRER ET REMPLACER UN SAC EN PAPIER

REMARQUE: Débrancher l'aspirateur avant de changer de sac en papier. Il doit toujours y avoir un sac en papier en place dans l'aspirateur.

1. **Pour Retirer:** presser les leviers d'ouverture du panneau avant et tirer vers vous (Schéma 1).
2. Avec vos deux mains, prendre la partie solide et trouée du sac et tirer jusqu'à ce qu'elle sorte des fixations du tube de poussière. Mettre l'ancien sac en papier au rebut (Schéma 2).
3. **IMPORTANT:** Déployer le sac avant installation: tirer sur la partie solide et son opposé. Dégager le trou, vérifier qu'il n'y a pas de papier couvrant le trou (Schéma 3).
4. **Pour Installer:** À l'aide de vos deux mains, pousser la partie solide et trouée jusqu'à ce qu'elle passe les fixations du tube de poussière. S'assurer que le sac en papier est complètement déployé et qu'il est fixé en haut et en bas, (Schéma 4).
5. Remettre le panneau avant en place en placant les deux entrées inférieures dans les rainures de l'aspirateur. Pousser le panneau avant jusqu'à ce que les leviers d'ouverture soient relâchés, (Schéma 5).

TYPE DE SAC: D

MICRO FRESH FILTRE DE SAC EN PAPIER MICROFRESH (OPTIONNEL):

- Le système Royal de filtration d'air procure une sortie d'air avec une fraîcheur de 99%.
- Idéal pour les victimes d'allergies.

Les sacs en papier de remplacement MICROFRESH sont tissés à l'aide d'une fibre chargée d'électricité statique qui capture la fine poussière et les particules de pollen jusqu'à une taille de 0.1 microns. Voir un distributeur Royal agréé, un concessionnaire agréé, ou la liste de commande rapide de pièces pour obtenir des sacs en papier à intense filtration MICROFRESH.

Sacs Souple Featherlite

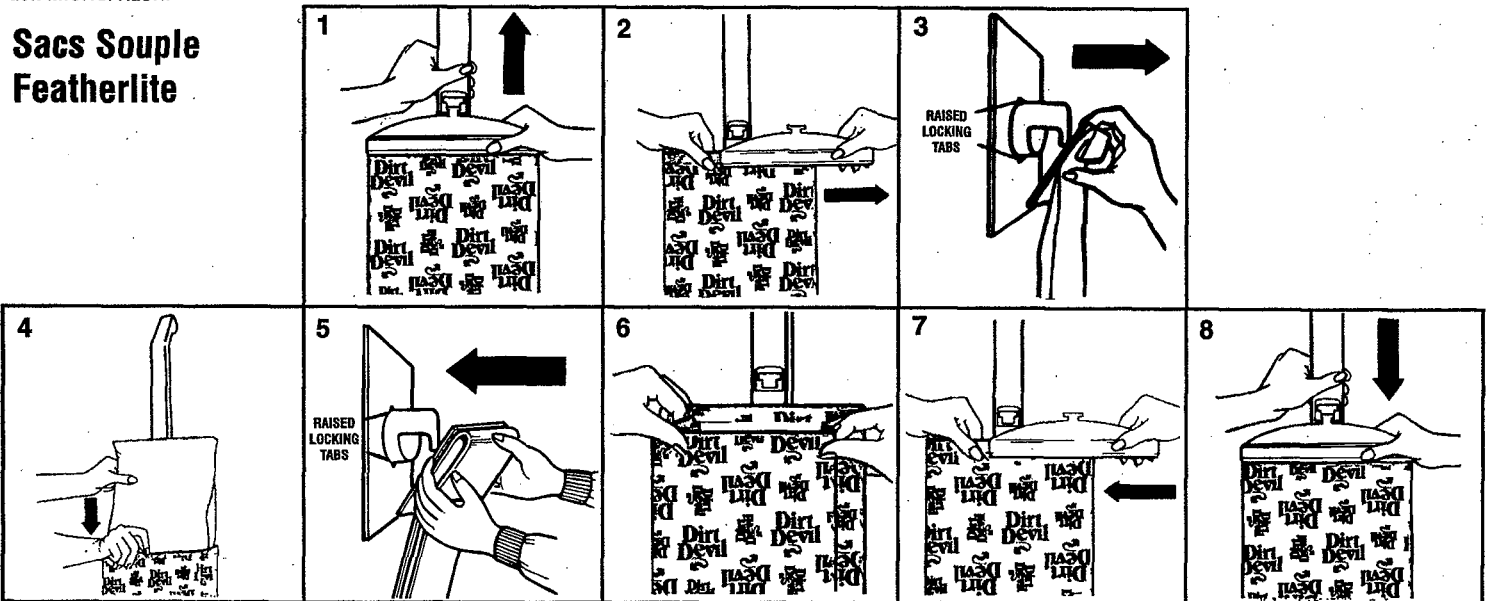

PASTILLES PARFUMÉES (EN OPTION): Lorsque vous passez l'aspirateur, les pastilles pour rafraîchir l'air font disparaître les odeurs déplaisantes et apportent une odeur propre et agréable. Les pastilles ne sont pas toxiques et durent pendant toute la vie du sac en papier jetable. **POUR LES UTILISER,** enlever l'enveloppe d'une pastille parfumée et la placer directement dans le sac en papier jetable. Ajouter une nouvelle pastille chaque fois que vous changez le sac en papier.

ENLÈVEMENT ET REMPLACEMENT DU SAC EN PAPIER

NOTE: Débrancher l'aspirateur avant de changer le sac en papier. Il doit y avoir un sac en papier en place en tous temps.

POUR ENLEVER:

1. Relâcher la pince du sac à partir du manche supérieur. Tenir le guide de sac vers le bas et ensuite tirer vers le haut sur la pince et loin de la rainure sur le manche, (Diagramme 1).
2. Glisser la pince du sac hors du sac en tissu, (Diagramme 2).
3. Insérer la main dans le haut du sac en tissu et empoigner le haut du col du sac en papier. Tirer le col loin du tube des saletés. Jeter l'ancien sac en papier, (Diagramme 3).

POUR REMPLACER:

1. Installer le sac en papier dans le sac en tissu extérieur. S'assurer que le sac en papier est complètement allongé à l'intérieur du sac en papier, (Diagramme 4).
2. Pousser le col du sac en papier sur le tube de saletés plus loin que les pattes de verrouillage soulevées sur le haut et le bas du tube de saletés, (Diagramme 5).
3. Pliiser le haut du sac en tissu, (Diagramme 6).
4. Insérer le pli dans la pince de sac et glisser la pince sur le haut du sac, (Diagramme 7).
5. Fixer la pince de sac dans le manche. Insérer la pince de sac dans la rainure sur le manche supérieur et tirer vers le bas pour verrouiller, (Diagramme 8).

TYPE DE SAC: D

DÉPOSE ET REMPLACEMENT DE LA COURROIE OU DU ROULEAU-BROSSE

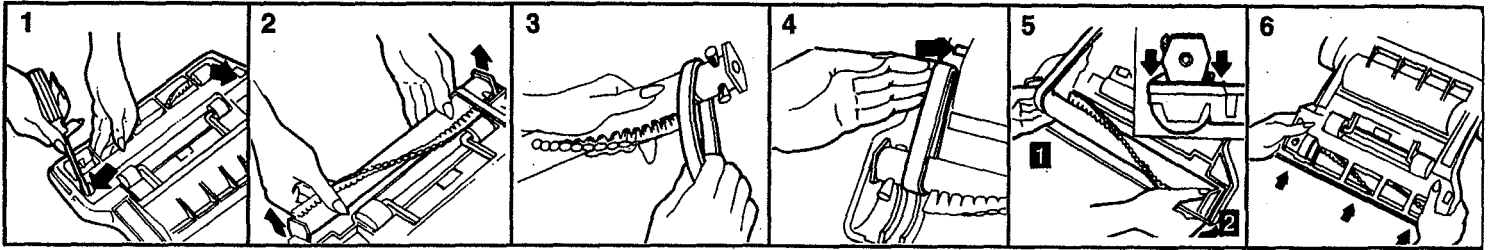

RETIRER ET REMPLACER LA COURROIE OU LE ROULEAU DE BROSSES REMARQUE: DEBRANCHER L'ASPIRATEUR AVANT DE CHANGER DE ROULEAU DE BROSSES OU DE COURROIE.

Tourner l'aspirateur. La base devrait faire face au plafond et être horizontale. Un tournevis est nécessaire. Afin de retirer la protection de la buse, retirer les deux vis situées à côté du rouleau. Puis, pousser les deux pinces de la protection de la buse vers l'extérieur tel qu'indiqué par les flèches. Délicatement pousser l'arrière de la protection de la buse vers la haut, (Schéma 1).

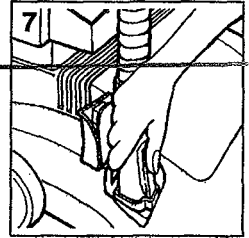

POUR RETIRER LA COURROIE:

S'assurer que la courroie est hors de l'arbre du moteur. Tirer et enlever le cylindre de brosses. Mettre l'ancienne courroie au rebut, (Schéma 2).

POUR REMPLACER LA COURROIE:

1. Glisser le cylindre de brosses dans la courroie. Placer la courroie autour de la partie du cylindre où il n'y a pas de brosse, (Schéma 3).
2. Mettre la courroie autour de l'arbre du moteur, (Schéma 4).
3. Insérer le cylindre de brosses dans le support de côté No. 1 et puis dans le No. 2. Suivre la direction des flèches du rouleau de brosses. Tourner le cylindre de brosses afin de s'assurer que la courroie n'est pas de travers, (Schéma 5).
4. Remettre la protection de la buse en place. Placer les attaches de l'avant sur les trous de la base de la buse. Appuyer pour engager les pinces. Appuyer fermement sur l'ensemble de la protection de la buse pour la mettre en place, (Schéma 6).

IMPORTANT: Tourner le cylindre de brosses avant d'allumer l'aspirateur.

**COURROIE
DU TYPE: 5**

GUIDE DE DÉPANNAGE

PROBLÈME	RAISON POSSIBLE	SOLUTION POSSIBLE
L'ASPIRATEUR NE MARCHE PAS	<ol style="list-style-type: none"> 1. Le câble n'est pas fermement inséré dans la prise. 2. Le fusible ou le disjoncteur a sauté. 3. Service nécessaire. 	<ol style="list-style-type: none"> 1. Insérer le dispositif fermement. 2. Vérifier le fusible et le disjoncteur. Remplacer le fusible ou rétablir le disjoncteur. 3. Apporter au Centre de Service Après-Vente ou appeler le 1-800-661-6200.
L'ASPIRATEUR NE RAMASSE PAS OU ASPIRE FAIBLEMENT	<ol style="list-style-type: none"> 1. Le sac en papier n'est pas ouvert. 2. Sac en papier plein. 3. Cylindre de brosse usé. 4. Courroie cassée ou trop usée. 5. Le tuyau ou le tube de passage de la poussière est bouché. 6. Pas de sac en papier. 	<ol style="list-style-type: none"> 1. Insérer un doigt dans le trou et écarter le papier de l'ouverture. 2. Remplacer le sac en papier - p 4. 3. Remplacer le cylindre de brosse - p 5. 4. Remplacer la courroie - p 5. 5. Enlever la protection de la buse; enlever les obstructions - p 5. 6. Installer un sac - p 4.
DE LA POUSSIÈRE S'ÉCHAPPE DE L'ASPIRATEUR	<ol style="list-style-type: none"> 1. Le sac en papier est plein. 2. Le sac n'est pas installé correctement. 3. Le sac est déchiré ou troué. 4. Fixation du manche. 5. Pas de sac dans l'aspirateur. 6. Le tuyau est mal installé. 	<ol style="list-style-type: none"> 1. Changer de sac en papier - p 4. 2. Revoir l'installation du sac de papier - p 4. 3. Remplacer le sac en papier. 4. Vérifier l'assemblage du manche. 5. Installer un sac. 6. Installation du tuyau en revue - p 3.
LES ACCESSOIRES NE RAMASSENT PAS	<ol style="list-style-type: none"> 1. Le tuyau est bouché. 2. Le sac en papier est plein. 3. Pas de sac dans l'aspirateur. 	<ol style="list-style-type: none"> 1. Enlever le tuyau et les accessoires; déboucher le tuyau - p 3. 2. Changer de sac en papier - p 4. 3. Installer un sac en papier.

ATTENTION : D'ÉBRANCHER LE DISPOSITIF AVANT TOUT ENTRETIEN.

SERVICE À LA CLIENTÈLE: Si l'on a besoin d'assistance supplémentaire, voir les Pages Jaunes pour repérer un distributeur agréé Royal. Les coûts de transport vers l'endroit des réparations et le retour sont à la charge du propriétaire. Les pièces de service utilisées dans cette unité se remplacent facilement et sont disponibles auprès d'un distributeur Royal agréé ou d'un détaillant. Toujours identifier l'aspirateur par le numéro de modèle et le code de fabricant lorsqu'on demande des renseignements ou lorsqu'on commande des pièces de rechange. (Le numéro du modèle et le code de fabricant figurent au dos de l'aspirateur).

