

VAP *amore*[®]
THE LOVE OF STEAM

MR750[™]
OTTIMO



STEAM CLEANER
INSTRUCTION BOOK AND USERS GUIDE
Mode d'emploi et manuel de l'utilisateur

SAFETY INFORMATION

GO TO VAPAMORE.COM TO SEE THE MR-750 OTTIMO INSTRUCTIONAL VIDEO



FAILURE TO FOLLOW SAFETY INFORMATION AND WARNINGS MAY CAUSE PERMANENT DAMAGE AND VOID PRODUCT WARRANTY.

1. Do not leave the steam cleaner unattended when plugged in. Unplug from socket when not in use.
2. To prevent electric shock use only with a grounded outlet.
3. Not to be used as a toy. Close supervision is necessary when used near children.
4. Use only as described in this manual.
5. Do not use with a damaged cord or plug. If the supply cord and/or plug is damaged, they must be replaced by Vapamore in order to prevent a fire hazard.
6. Do not pull or carry by the cord, use the cord as a handle, allow the cord to come into contact with hot or sharp surfaces or close a door on the cord.
7. Do not unplug by pulling on the cord.
8. Do not handle the plug or steam cleaner with wet hands.
9. Do not pull or drag steam cleaner using the steam gun and hose.
10. Only carry the steam cleaner by the handle.
11. Turn off all controls before unplugging.
12. Steam cleaner must be level and on the floor during use.
13. Do not use an extension cord.
14. Do not attempt to remove blockages with sharp objects as they may cause damage.
15. Store indoors, put away after use to prevent tripping accidents.
16. Using improper voltage may result in damage to the steam cleaner and possible injury to the user. The correct voltage is listed on the label.
17. Drain water tank prior to shipping, transporting.
18. A hazard may occur if the steam cleaner runs over the power supply cord.
19. Accessories become hot during use - allow them to cool down before handling.
20. Never immerse the steam cleaner in water or other liquids.
21. Keep the steam cleaner away from rain and moisture. The steam cleaner is not suitable for outdoor use around water.
22. Only use the steam cleaner in containers / pools that are not filled with water or other liquids.
23. Do not operate the steam cleaner without water in the tank. Always top off with water when needed.
24. Only use distilled water. Using hard water can cause calcium or mineral build up and void the warranty.
25. Never use additives such as perfumes, stain removers, or other chemicals in the water tank as they will void the warranty, cause permanent damage, and be dangerous.
26. Always remove the main plug from the socket and allow the steam cleaner to cool down completely before storage.
27. Do not overfill the tank. Do not exceed the maximum filling level. Please use the funnel included.
28. Make sure the water tank cap is fully secured before use.
29. Empty the water tank if stored (See cleaning and storage).
30. Do not touch any hot areas on the steam cleaner. It is normal for the steam cleaner to heat up during operation.
31. Do not use the steam cleaner to treat any items of clothing that are still being worn on the body.
32. The force and heat of the steam may have an adverse effect on some materials. Always check whether a surface is suitable for treatment with the steam cleaner by carrying out a test beforehand on a concealed area.
33. Always include these operating instructions if passing the steam cleaner on to a third party.
34. Never aim the steam cleaner at people, animals or plants (risk of scalding)! Do not aim the steam cleaner at electrical systems.
35. Do not leave the steam cleaner on and unattended. Always switch the steam cleaner off and remove plug from wall outlet when unattended.
36. The steam cleaner is fitted with a thermostat and a thermal cut-out as protection against overheating.

PARTS OVERVIEW

GO TO VAPAMORE.COM TO SEE THE MR-750 OTTIMO INSTRUCTIONAL VIDEO

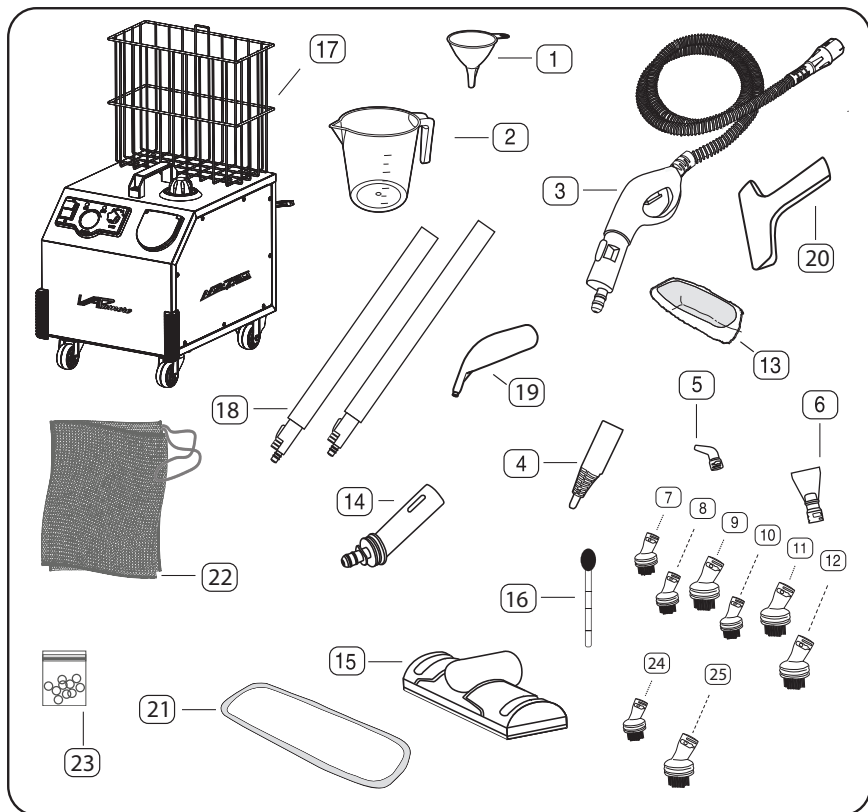

PARTS LIST

- 1 Funnel
- 2 Measuring cup 700ml
- 3 Steam gun with hose and connector
- 4 Accessory tool adapter
- 5 Jet nozzle attachment
- 6 Detail scraper
- 7 Nylon brush grout
- 8 Nylon brush medium
- 9 Nylon brush large
- 10 Metal brush small brass
- 11 Metal brush large brass
- 12 Metal brush large stainless steel
- 13 Cotton cover
- 14 Large elbow adapter
- 15 Floor head smooth surface
- 16 Water level dip stick
- 17 MR-750 Ottimo Main Unit
- 18 Extension tubes x 2
- 19 Detail jet tool
- 20 Bed bug / fabric tool
- 21 Micro fiber floor pad
- 22 Accessory storage bag
- 23 Replacement o-ring set
- 24 Horse hair brush small
- 25 Horse hair brush large

TECHNICAL SPECIFICATIONS

Model: MR-750 Ottimo
Power supply: 120V 60Hz
Heating element: 1600w - 13AMP
Steam Pressure: 5.2BAR - 75PSI MAX
Boiler capacity: 4LTR - 1GAL
Heating time full: 20 MIN.
Boiler temp: 160C - 320F
Steam temp at tip: 140C - 284F PEAK
Power cord length: 15'
Steam hose length: 8'
Gross weight: 9KG - 20LBS

GETTING STARTED

GO TO VAPAMORE.COM TO SEE THE MR-750 OTTIMO INSTRUCTIONAL VIDEO

Once unpacked the only items that need to be installed are the cord hooks and the storage basket. All the necessary tools and hardware are included to install these items.

Fig.1

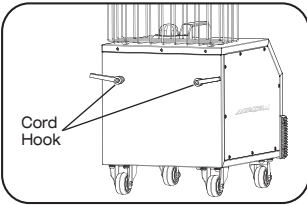

CORD HOOKS

There are two supplied cord hooks that are mounted by threading the cord hooks onto the threaded studs located on the back of the steamer housing. The cord hooks rotate by pulling outward from the steamer then twisting to rotate. Use this rotate function to easily remove the power cord and to position the hooks for cord storage. Use the Velcro cord strap to secure the cord during transport. (Fig.1)

Fig.2

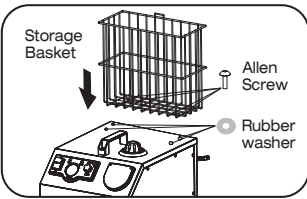

STORAGE BASKET

The basket is secured to the main steamer body using the 4 supplied Allen head style screws and rubber washers. Align the basket screw hole locations and with the rubber washer between the basket and the steamer housing, insert the Allen head screws loosely until all screws are in place. Once all screws are in place secure all screws firmly with the supplied Allen tool. (Fig.2)

⚠ NOTE: If the storage basket is not being installed make sure to use the 4 supplied Allen head screws to plug the storage basket mounting holes in the steamer housing. This will prevent water or debris from entering the steamer housing.

⚠ NOTE: Always test the steam cleaner first on inconspicuous or invisible areas of the surfaces or fabrics to be cleaned to check their tolerance to hot steam. Steam may result in bleaching of painted / varnished wood. Steam may discolor shiny plastics. Acrylic, velvet and linen react very sensitively to the hot steam.

⚠ NOTE: Vapamore cannot be held responsible for damage to objects, materials, people, animals or plants that occurs due to unsuitable use of hot steam or due to improper use of the appliance.

⚠ NOTE: The **Ottimo** is fitted with an overheating cut-out. The steam cleaner switches off automatically if over pressure or over temperature is detected.

⚠ IMPORTANT: The housing and accessories become hot during operation. Allow the machine to cool down before removing tank cap or when changing accessories.

⚠ IMPORTANT: Always ensure the steamer is on a level floor or flat surface when in operation. Do not tip or tilt the steam cleaner during use.

ACCESSORIES AND TOOLS

GO TO VAPAMORE.COM TO SEE THE MR-750 OTTIMO INSTRUCTIONAL VIDEO

Fig.1

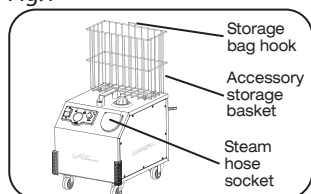

ACCESSORIES

The MR-750 Ottimo has an accessory storage basket and storage bag. Once all the accessories have been unpacked use the accessory storage bag and basket to carry all the accessories. The storage bag can be hung on the loop on the back of the storage basket. (Fig.1)

Fig.2

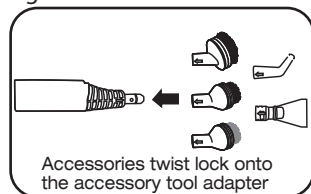

The accessory tool adaptor (#4 on parts overview page) is required when using the jet nozzle attachment, detail scraper, and all round detail brushes. Align the accessory with the arrow on the accessory tool adaptor and twist to lock into place. The accessory tool adaptor can be used directly on the steam gun or can be used with the extension tubes. (Fig.2 & 3)

Fig.3

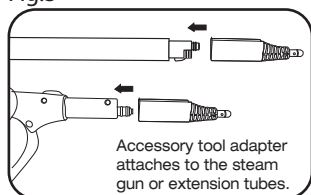

The large elbow adaptor (#14 on parts overview page) is required when using the floor head (#15 on parts overview page). With the large elbow adaptor facing down, insert into the floor head until completely inserted then rotate up. The adapter will only insert when facing down and then locks into position and allows the adapter to rotate when in use. The large elbow adaptor can be used directly on the steam gun or with the extension tubes. Always use the micro fiber pad with the floor head. Wrap the micro fiber pad around the ends of the floor head and hold in place under the spring clips. (Fig.4)

Fig.4

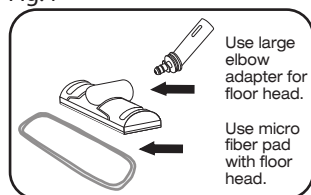

The detail jet tool and the bed bug / fabric tool (19 & 20 on parts overview page) can be connected directly to the steam gun or the extension tubes. (Fig.5)

Fig.5

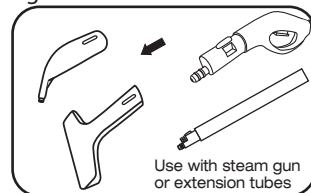

STEAM GUN / EXTENSION TUBES

The steam gun connects to the steam socket located on the front panel of the machine. Flip the dust cover open and push the hose connector firmly into the socket until both tabs click into place. Remove the steam hose by pressing in both release tabs while pulling out. (Fig.1)

Fig.6

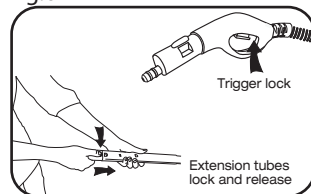

The steam gun has a trigger (ON) lock located just behind the trigger. This lock can be used for continuous steam without having to hold the trigger. To set the lock, push down the trigger, then while the trigger is down slide the lock to hold the trigger.

Extension tubes can be used for floors or difficult to reach areas. The extension tubes push and lock into place on the steam gun. (Fig.6)

FILLING & OPERATION

GO TO VAPAMORE.COM TO SEE THE MR-750 OTTIMO INSTRUCTIONAL VIDEO

To fill the water tank, switch the steam cleaner off and remove the plug from the wall outlet. Allow steam cleaner to cool down before removing water tank cap. Unscrew the water tank cap (Fig. 1) by pressing the cap down and simultaneously turning counter clockwise. Check the water level with the supplied dipstick. Use the supplied funnel and 700ml measuring cup to fill to the desired level. From a completely empty tank use the fill chart to fill to the level to fit your work needs. NOTE: Never fill more than 2800ml.

Fill chart for working and heating times (water amount -working time - heating time):
700ml - 30-45min. - 5-7 min. / 1400ml - 60-80 min. - 10-12min. / 2100ml - 90-120 min.
- 15-17min. / 2800ml - 150-180min. - 20-22min. (Measuring cup has a 700ml full mark)

Fig.1

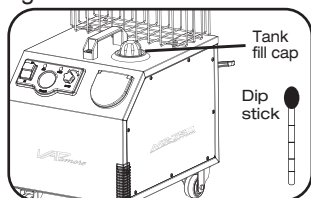

⚠ IMPORTANT: Always use the dipstick to check the water level. DO NOT overfill past the FULL mark, 2800ml. If so drain excess water by removing the drain plug to achieve desired water level. The dipstick has 4 marks, 100% - 2800ml, 75% - 2100ml, 50% - 1400ml, 25% - 700ml. This allows options for working time and heating wait time.

Fig.2

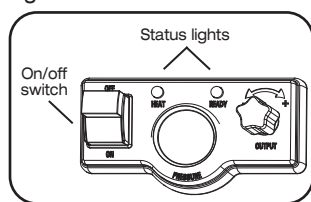

⚠ IMPORTANT: Make sure steamer is completely cooled before removing the cap to fill with water. Opening the cap while the steamer is hot can cause scalding and severe burns.

⚠ IMPORTANT: Only fill with distilled water without additives of any kind, such as perfumes or cleaning agents. Using hard water will void the warranty and cause failure.

Replace the water tank cap by pressing down on the cap and simultaneously turning it clockwise. Make sure the cap is fully tight to prevent any steam from leaking out. If steam leaks from the cap area turn the machine off and once cooled down tighten the cap fully.

Plug the steamer into a wall outlet and switch on by pressing the on /off switch to the "on" position. The red status light will illuminate when the power switch is on indicating the water is heating. The green status light will illuminate indicating the water is fully heated and ready for use. The green status light will cycle on and off during use indicating the heater turning on and off to maintain full working temperature. (Fig.2)

⚠ IMPORTANT: Once the green light illuminates the steamer is ready for use. The green light will cycle on and off as the heater turns on and off during use. **Continue to use the steamer as you normally would as the green status light cycles on and off.**

Fig.3

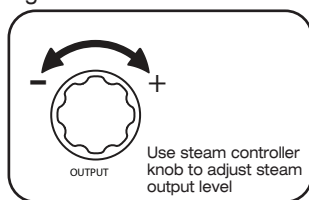

The flow rate of the steam emitted can be regulated by turning the steam controller and can be adjusted to the level required. Turn the controller knob clockwise to increase the steam output and counter clockwise to reduce the steam output. (Fig.3)

OPERATION

GO TO VAPAMORE.COM TO SEE THE MR-750 OTTIMO INSTRUCTIONAL VIDEO

Fig.1

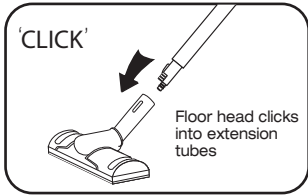

FLOOR CLEANING HEAD

Attach the floor cleaning head to the end of the extension tube (use 1 to 2 tubes as desired). Ensure that the floor cleaning head clicks into place. (Fig.1)

The floor head smooth surface is used with the micro fiber pad for hard surface areas. Place the floor cleaning head on the micro fiber pad and secure the overhanging material under the clips located on each side of the floor cleaning head. (Fig.2)

Fig.2

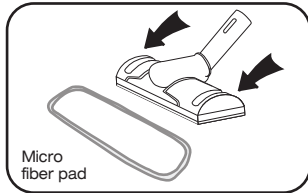

The floor head smooth surface is ideal for stone, tile, vinyl and wood floors along with cleaning washable walls and any hard surface. It can also be used to sanitize, deodorize, kill allergens, bed bugs and dust mites. Attach the micro fiber pad to allow the floor cleaning head to glide when using on carpet. (Fig.3)

Fig.3

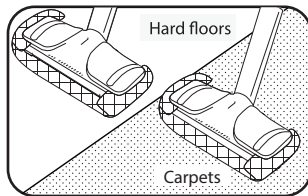

DETAIL JET TOOL / JET NOZZLE

The detail jet tool can be attached directly to the steam gun or to any of the extension tubes. The jet nozzle attachment is used with the accessory tool adapter.

Fig.4

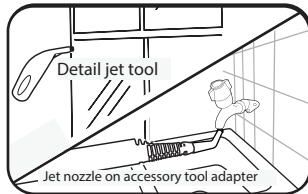

These tools are great for removing soap scum in the bath, shower, and faucets. Also for cleaning tight areas such as toilet seat hinges where high pressure steam can reach and blow out dirt and debris. These tools are most effective when applied direct to the surface being cleaned. The steam temperature will condense and cool within 1" of the tool tip. (Fig.4)

OPERATION

GO TO VAPAMORE.COM TO SEE THE MR-750 OTTIMO INSTRUCTIONAL VIDEO

Fig.1

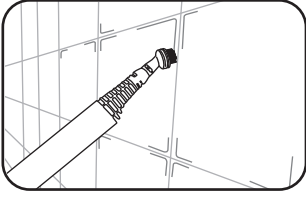

BRUSHES

There are 8 brush types supplied with the Vapamore MR-750 Ottimo. The brushes attach to the accessory tool adapter by aligning the arrows and twisting to lock. Suggested uses (Metal brushes), Oven grills, BBQ grates, cement stains, machinery, and metal surfaces. (Nylon medium duty and large nylon brush), used for more sensitive materials such as blinds, carpet, furniture, air vents, shoe scuffs, soap scum. (Nylon grout brush), this brush is used for harder less sensitive areas such as grout lines on tile floors, stone, cement, and machinery. (Horse hair brushes) These brushes are used for sensitive surfaces such as delicate materials, car interiors, and fabrics. (Fig.1/2)

Fig.2

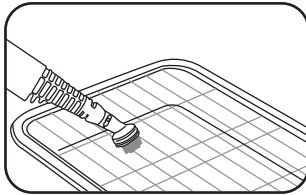

⚠ IMPORTANT : With all brushes it is important to not apply excessive pressure or force. This can cause failure of the detail adaptor or related parts. When using the brushes let the steam do the work and the brush to help agitate the stain or area being cleaned. (Fig.1/2)

Fig.3

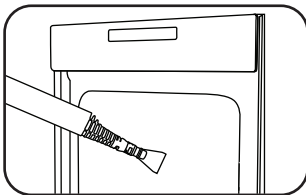

SCRAPER TOOL

The scraper tool can be used to defrost freezers, on oven walls and cook top surfaces to remove stuck on food. This tool is also good for removing wall paper, paint and shelf paper and gum. (Fig.3)

Fig.4

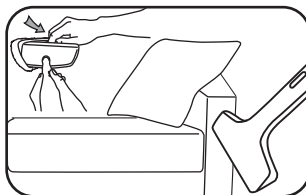

BED BUG / FABRIC TOOL

Start by installing the supplied cotton cover on the Bed bug / fabric tool. Now this tool can be used for steaming and sanitizing along with eliminating odors in garments, fabrics, furniture, curtains, drapes, etc. (Fig.4)

Bed bugs, allergens and mold:

Use this tool on bedding, pillows, and furniture by applying light pressure and slowly passing it along the surface to kill Bedbugs, dust mites and other allergens. (See bed bug - dust mite - allergens page for details) (Fig.4)

BEDBUG - DUST MITES - ALLERGENS

GO TO VAPAMORE.COM TO SEE THE MR-750 OTTIMO INSTRUCTIONAL VIDEO

WHY USE STEAM?

The Vapamore MR-750 Ottimo produces steam with an output temperature between 210° to 240° degrees. Pests such as bedbugs, dust mites and other allergens along with their eggs are killed on contact at a temperature of 180° degrees. Using steam is an extremely effective and chemical free way to kill these pest along with E. Coli, Salmonella, H1N1 and other bacteria or viruses without leaving any harmful chemical residue behind. The tools supplied with the Vapamore MR-750 Ottimo allow you to treat all areas where these pests can hide such as bedding, sofas, furniture, pillows, carpet, cracks and crevices that are ideal hiding places for pests.

BEDDING / FURNITURE

Fig.1

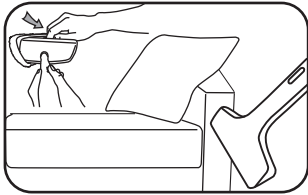

The bed bug / fabric tool with cotton cover is ideal for treating bedding, furniture, pillows, and carpet areas around bed posts and base boards. Start by installing the supplied cotton cover on the clothes - fabric / smooth surface tool. Apply light consistent pressure and slowly pass it along the surface (1" per second) to ensure the area being treated has a chance to come to full temperature killing pests and their eggs. (Fig.1)

Fig.2

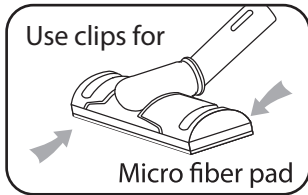

The floor cleaning head with micro fiber cover is also great for treating large surface areas such as bedding, furniture, and carpet areas. Start by installing the supplied micro fiber cover on the floor cleaning head. The micro fiber cover thermal core maintains full temperature during use and allows the floor cleaning head to glide over fabric or carpet. (Fig.2)

Fig.3

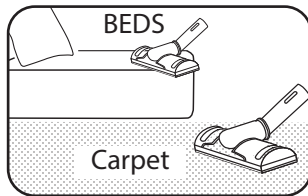

Apply light consistent pressure and slowly pass it along the surface (1" per second) to ensure the area being treated has a chance to come to full temperature, thereby killing pests and their eggs. (Fig.3)

Fig. 4

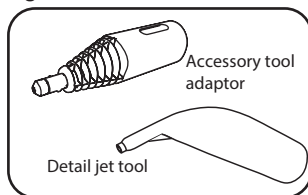

The accessory tool adaptor or the detail jet tool can be used on their own. These tools are great for cracks and crevices. Make sure to concentrate the steam directly on the area to be treated with as minimal distance as possible. The steam will condense and cool off and will not kill pests and their eggs if the jet tip is not directly on the surface being treated.

The accessory tool adaptor or the detail jet tool can be attached directly to the steam gun or to any of the extension tubes. (Fig.4)

CLEANING / STORAGE

GO TO VAPAMORE.COM TO SEE THE MR-750 OTTIMO INSTRUCTIONAL VIDEO

CLEANING / MAINTENANCE

Always ensure before cleaning or maintaining the Vapamore MR-750 Ottimo that it is switched off and unplugged from the wall outlet and cooled down completely.

Only clean the outer surface with a water moistened cloth. Do not use any cleaning agents, abrasives or alcohol since they may damage the housing finish.

The included micro fiber cover and cotton cover can be machine washed using normal detergents and wash cycle. *Air dry dry only, do not use any fabric softeners as these will leave a residue on the pad and cause cleaning issues when using the pad.

BOILER TANK & DRAIN

⚠ IMPORTANT: Only fill with distilled water without additives of any kind, such as perfumes or cleaning agents. Using hard water will void the warranty and cause failure.

Fig.1

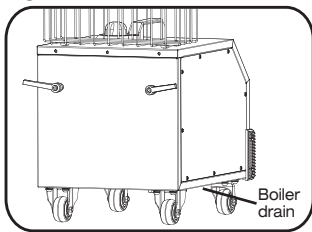

The boiler should be emptied before storing for any extended period of time (30 days or more) or emptied every 3 months of use to help flush out and remove any debris that may have collected in the boiler. Make sure the steamer is unplugged and completely cooled down before emptying the boiler. The boiler drain is located on the underside of the steamer. The steamer **MUST** be 100% cooled down and have no pressure stored in the boiler to remove this cap. With the supplied tool, remove the drain cap to drain the boiler then replace and tighten the cap. Do not overtighten the cap as you may damage the seal. (Fig.1)

⚠ IMPORTANT: Never ship or transport the machine with water in the boiler tank. The boiler tank **MUST be completely emptied prior to shipping or transporting the machine. Failure to do so can cause water to enter the machines internal parts and void the warranty.**

ACCESSORIES

Make sure all the o-rings are in place on the accessory tools and adapters. A silicon lube can be used on these o-rings to help maintain a long use life.

Parts, extension tubes and accessories can be stored in the supplied accessory storage bag and the storage basket located on the back of the steamer. The steam gun and hose can remain plugged into the steamer and also be stored in the storage basket.

Replacement accessories and parts are available to order online at vapamore.com or by calling Vapamore at 480-951-8900.

TROUBLESHOOTING

GO TO VAPAMORE.COM TO SEE THE MR-750 OTTIMO INSTRUCTIONAL VIDEO

PROBLEM?

What do I do if the machine or an accessory becomes damaged or broken?
Visit www.vapamore.com for a complete list of parts and accessories available for purchase or simply call us at 480-951-8900 or e-mail us at info@vapamore.com to purchase replacement parts or schedule a repair. "WE ARE HERE TO HELP."

⚠ IMPORTANT : Do not return to the place of purchase for warranty or repairs. Only Vapamore is authorized to facilitate all repairs to keep the highest quality and ETL standards. Repairs or tampering by any other party will void the Warranty.

TROUBLESHOOTING

PROBLEM: Operating pilot lamp fails to light.

Cause:The steam cleaner is not plugged into a socket or is not switched on.

Solution:Insert the main plug into a socket or switch the steam cleaner on.

Cause:The socket is faulty.

Solution:Check the socket by unplugging the steam cleaner and plugging in to a different known good socket.

Cause:One of the ETL protection devices has been triggered or the power cord has been damaged.

Solution:Call us at 480-951-8900 or E-mail us at info@vapamore.com to schedule a repair.

PROBLEM:No steam is emitted when the steam button is pressed.

Cause:The steam adjust dial is turned "off" (counter clockwise)

Solution:Turn the steam adjust dial to "on" (clockwise)

Cause:The water tank is empty.

Solution:Fill in water.

PROBLEM:Only a very small amount of steam flows out.

Cause:The steam controller is set to minimum.

Solution:Turn the steam controller clockwise until sufficient steam is emitted.

Cause:The internal parts have been clogged by debris or hard water build up.

Solution:Call us at 480-951-8900 or e-mail us at info@vapamore.com to schedule a repair.

PROBLEM:The steam cleaner takes a very long time to heat up.

Cause:The tank could have a build up of lime scale due to the use of hard water.

Solution:The tank will need to be replaced due to hard water damage. Contact Vapamore at 480-951-8900 or info@vapamore.com to schedule service.

⚠ IMPORTANT : DO NOT ATTEMPT TO USE ANY CHEMICALS OR CLEANERS INSIDE THE TANK. The tank uses high heat and pressure, this combined with a chemical of any type can be explosive and destroy the machine and can cause personal injury or death.

TIPS

GO TO VAPAMORE.COM TO SEE THE MR-750 OTTIMO INSTRUCTIONAL VIDEO

APPLICATION	STEAM VOLUME	ATTACHMENT	TECHNIQUE
FLOORS / CHEMICAL FREE CLEANING WITH NO RESIDUE LEFT BEHIND			
Vinyl Tile Or Vinyl Sheet	Medium - High	Floor Cleaning Head + Micro fiber + Extension Tubes + Nylon Brush.	Sweep or vacuum first. Steam mop with floor cleaning head and micro fiber cover. Corners and baseboards with nylon brush.
Stone Tile, Slate, Ceramic Tile, Grout	High	Floor Cleaning Head + Micro Fiber + Extension Tubes + Nylon Brush + Grout Brush + Nylon Brush Jet Nozzle	Sweep or vacuum first. Steam mop with floor cleaning head, heavy stains use without micro fiber cover. Corners and baseboards with nylon brush. Grout lines use grout brush and / or jet nozzle. Finish with floor cleaning head / micro fiber cover.
Smooth Surface Concrete	High	Floor Cleaning Head + Micro Fiber + Extension Tubes + Grout Brush + Nylon Brush + Metal Brush + Jet Nozzle	Sweep or vacuum first. Steam mop with floor cleaning head, heavy stains use without micro fiber cover. Corners and baseboards with nylon brush. Joint lines use grout or metal brush and / or jet nozzle. Finish with floor cleaning head / micro fiber.
Hardwood	Low - Medium	Floor Cleaning Head + Micro Fiber + Extension Tubes	Sweep or vacuum first. Steam mop with floor cleaning head and micro fiber cover.
CARPETS / SPOT TREATMENT			
Wall To Wall, Rugs, Spot Care	High	Nylon Brush + Jet Nozzle + Paper Or White Cotton Towel	Vacuum area first then steam using brush or jet. Use towels to blot stain away. Chemical cleaner can be used prior to steam treatment.
CARPETS / DEOTERIZE + KILL BEDBUGS - DUST MITES AND ALLERGENS			
Wall To Wall, Rugs	High	Floor Cleaning Head + Extension tubes + Micro Fiber + Jet Nozzle	Vacuum area first then steam using floor cleaning head with micro fiber cover. Pass slowly over area to allow heat to kill pests. Use jet nozzle for corners and cracks.
WALLS, CEILINGS			
Painted, Wood Paneling, Wallpaper	Low - Medium	Floor Cleaning Head + Extension tubes + Micro Fiber + Nylon Brush + Clothes / Fabric tool with cotton cover.	Painted, wood paneling, wallpaper walls are heat sensitive. Always test small area first and be careful not to over heat finish. Use Floor Cleaning head with micro fiber cover or clothes steamer with cotton cover. Use nylon brush for corners and stains.
Wallpaper Removal	High	Nylon Brush, Jet Nozzle, Extension Tubes + Smooth Surface Tool + Scraper	Use at full power to soften glue and remove wallpaper. Wallpaper stripper can be applied first.
Air Vents	Medium -High	Nylon Brush, Jet Nozzle, Extension Tubes, Cotton Towel	Clean using brush and jet tip. Wipe down with clean cotton towel.
UPHOLSTERY / SPOT TREATMENT			
Vinyl, Synthetic, Cotton	Medium - High	Nylon Brush, Jet Nozzle, Clothes Steamer, Cotton Cover, Cotton Towel	Test a small area first. Some synthetic materials will not handle high heat. Use nylon brush with soft pressure for larger stains and jet tip for small stains. Blot with cotton towel. Use clothes steamer with cotton cloth to go over all surfaces to deoterize.
Leather	Low	Clothes Steamer, Cotton Cover, Cotton Towel	Test a small area first. Steam over stained area and then blot with cotton towel. Use clothes steamer with cotton cloth to go over all surfaces to deoterize.
UPHOLSTERY / KILL BEDBUGS - DUST MITES AND ALLERGENS			
Vinyl, Synthetic, Cotton	Medium - High	Jet Nozzle, Clothes Steamer, Cotton Cover	Test a small area first. Some synthetic materials will not handle high heat. Use clothes steamer with cotton cover and slowly pass over area to allow heat to kill pests. Use jet nozzle for cracks and corners.

TIPS

GO TO VAPAMORE.COM TO SEE THE MR-750 OTTIMO INSTRUCTIONAL VIDEO

APPLICATION	STEAM VOLUME	ATTACHMENT	TECHNIQUE
WINDOW BLINDS			
Levolor, Venetian, Horizontal, Vertical	Low-Medium	Nylon Brush, Jet Nozzle, Detail Nozzle, Extension Tubes, Cotton Towel	Dust area first. Thin plastic blinds may not be able to handle heat from the steam. Test a small area first. Use jet or detail nozzle from 4" away. Wipe off with cotton towel.
GLASS			
Windows, Mirrors	Medium	Smooth Surface Squeegee, Extension Tubes, Nylon Brush, Paper Towels	Pre-steam glass from 6" away to heat glass. Use brush for edges and bases. Finish with window cleaner squeegee. Do not use if temperature is under 32 degrees to prevent cracking.
Window Screens, Window Frames	Medium -High	Detail Nozzle, Nylon Brush, Extension Tubes	Steam area with detail nozzle. Use brush for edges and corners.
KITCHENS			
Stove Tops, Ovens	Medium - High	Nylon Brush, Brass Brush, Extension Tubes, Paper towels	Use nylon brush over all surfaces and brass brush for interior oven grates. Wipe down with paper towels
Small Appliances	Medium	Nylon Brush, Detail Nozzle, Paper towels	Use brush over all areas and detail nozzle for small corners and seems. Wipe down with paper towels.
Sinks, Faucets, Drains	Medium - High	Nylon Brush, Detail Nozzle, Paper towels	Use brush over all areas and detail nozzle for small corners and seems. Wipe down with paper towels.
Counter Tops	Low- Medium	Smooth Surface Squeegee, Nylon Brush, Detail Nozzle, Paper towels	Use brush over all areas and detail nozzle for small corners and seems. Use smooth surface squeegee to sanitize counter tops by slowly passing over area then wipe area with paper towel for chemical free cleaning.
BATHROOM			
<small>(NOTE: HARD WATER AND CALCIUM STAINS CAN ONLY BE REMOVED WITH CHEMICALS.)</small>			
Tile, Grout	Medium - High	Floor Cleaning Head + Micro Fiber + Extension Tubes + Grout Brush + Jet Nozzle	Sweep or vacuum first. Steam mop with floor cleaning head, heavy stains use without cotton cover. Corners and baseboards with nylon brush. Grout lines use grout brush and / or jet nozzle .Finish with floor cleaning head with micro fiber.
Porcelain Toilets, Chrome Fixtures	Medium - High	Nylon Brush, Detail Nozzle, Paper towels	Use brush over all areas and detail nozzle for small corners, hinges, and seems. Wipe down with paper towels.
Shower, Tubs, Doors	Medium	Nylon Brush, Detail Nozzle, Extension Tubes, Paper towels	Use brush over all areas and detail nozzle for small corners and seems. Wipe down with paper towels.
AUTO, MOTORCYCLE, MARINE			
Interior Areas	Medium - High	Nylon Brush, Jet Nozzle, Clothes Steamer, Cotton Cover, Cotton Towel	Test a small area first. Some synthetic materials will not handle high heat. Use nylon brush with soft pressure for larger stains and jet tip for small stains. Blot with cotton towel.
Detailing, Exterior, Engine	Medium - High	Nylon Brush, Detail Nozzle, Jet Nozzle	Use brush over all areas and detail nozzle for small detail areas.

NEED HELP?

Visit www.vapamore.com to see video demonstrations and tips along with full details or simply call us at 480-951-8900 or E-mail us at info@vapamore.com
WE ARE HERE TO HELP..



**LIFETIME
WARRANTY**

Lifetime Limited Warranty for the Vapamore MR-750 Ottimo Steam Cleaner

(Overview and terms of the Limited Lifetime Warranty)

Coverage:

1: Lifetime parts and labor on the boiler, heating element and all internal electronics.

The Vapamore MR-750 Ottimo Steam Cleaner boiler tank, heating element and all internal electronic parts are lifetime warranted to be free from defects in material and workmanship when utilized by the original purchaser only. This warranty does not cover damage due to hard water calcium or mineral build up on internal parts including but not limited to the boiler, heating element, solenoid, pump, internal valves and fittings.

2: One (1) year parts and labor on accessories and housing.

The Vapamore MR-750 Ottimo Steam Cleaner accessories and housing are warranted to be free from defects in material and workmanship for a period of one (1) year from the date of purchase when utilized by the original purchaser only. This does not include replacement of items due to wear including but not limited to the Floor Brush, Nylon Brush, Grout Brush, Metal Brush, Jet tip, Clothes Steamer Cotton Cover, Floor Brush Cotton / Micro Fiber Cover.

For this warranty to apply the original purchaser must return the warranty registration form (included in the original packaging or available online at vapamore.com) along with a copy of the original purchase receipt to Vapamore 7343 E. Adobe Drive Suite 140, Scottsdale, AZ 85255 within 15 days from the original purchase date.

Should any defect covered by the terms of this lifetime limited warranty be discovered, Vapamore will repair or replace any defective part provided the unit is returned by the original purchaser listed on the warranty form on file.

The liability under this warranty is limited solely to the cost of the replacement parts or the complete unit at the discretion of Vapamore. This warranty is void if damage is resulting from accident, misuse, improper operation, unauthorized repair or alteration, tampering, substance other than clean water used in the boiler tank, hard water calcium or mineral build up, or damages accruing in transit. This warranty does not cover any shipping fees to or from our facility.

This warranty is extended to the original purchaser only and excludes all other legal and / or conventional warranties. The responsibility of Vapamore, if any, is limited to the specific obligations expressly assumed by it under the terms of the lifetime limited warranty. In no event is Vapamore liable for incidental or consequential damages of any kind whatsoever.

Customer is responsible for all shipping fees to and from our facility. Carefully pack returning items for repair to avoid damage in transit. Main water tank must be empty of all water before shipping. Failure to do so will void this warranty. Be sure to include in the box all your contact information including name, phone number, e-mail address and shipping address along with a prepaid return ship tag from UPS or Fed Ex. Vapamore does not ship and will not accept items sent via USPS. Contact Vapamore at 480-951-8900 or e-mail customersupport@vapamore.com for making arrangements to return items for repair or service. Vapamore is not responsible for any shipping cost to or from our facility.

Vapamore®
tel. 480-951-8900 / fax. 480-951-8902
www.vapamore.com



CONSIGNES DE SECURITE

Aller sur www.vapamore.com pour voir la vidéo d'instructions du MR-750 Ottimo



ATTENTION : LE NON SUIVI DES CONSIGNES DE SÉCURITÉ ET PRÉCAUTIONS PEUT ENTRAÎNER DES DOMMAGES PERMANENTS ET L'ANNULATION DE LA GARANTIE DU PRODUIT.

1. Ne pas laisser le nettoyeur vapeur sans surveillance lorsqu'il est branché au mur. Le débrancher quand il n'est pas utilisé.
2. Pour éviter toute électrocution, utiliser avec une prise à trois fiches.
3. Ne pas utiliser comme jouet. Une grande attention est nécessaire lorsque l'appareil est utilisé près d'enfants.
4. Utiliser uniquement comme indiqué dans le manuel.
5. Ne pas utiliser avec un câble d'alimentation ou une prise endommagée. Si le câble d'alimentation et/ou la prise sont endommagés, les faire remplacer par Vapamore pour éviter dommages ou risque d'incendie.
6. Ne pas tirer ou porter l'appareil par le câble d'alimentation, ne pas l'écraser, ne pas le mettre en contact avec des surfaces chaudes ou tranchantes.
7. Ne pas débrancher l'appareil en tirant sur le câble d'alimentation.
8. Ne pas toucher l'appareil ni la prise avec les mains humides.
9. Ne pas tirer ou traîner l'appareil par le pistolet ou le tuyau.
10. Utiliser uniquement la poignée pour transporter le nettoyeur vapeur.
11. Éteindre l'appareil avant de le débrancher.
12. Le nettoyeur vapeur doit être sur une surface plane pendant l'utilisation.
13. Ne pas utiliser de rallonge électrique.
14. Ne pas tenter de déboucher l'appareil avec des objets pointus qui pourraient causer des dommages.
15. Ranger le nettoyeur à l'intérieur après utilisation afin d'éviter tout accident.
16. Toujours utiliser le voltage approprié pour éviter de causer des dommages au nettoyeur vapeur et blesser l'utilisateur. Le voltage approprié est indiqué sur l'étiquette.
17. Vider le réservoir d'eau avant tout transport ou d'envoyer l'appareil.
18. Un incident peut survenir si le nettoyeur vapeur passe sur le câble d'alimentation.
19. Les accessoires chauffent pendant l'utilisation. Laisser refroidir avant manipulation.
20. Ne jamais immerger le nettoyeur vapeur dans de l'eau ou autre liquide.
21. Protéger le nettoyeur vapeur de la pluie et de l'humidité. L'appareil n'est pas adapté à un usage extérieur.
22. N'utiliser l'appareil que dans des endroits qui ne contiennent ni eau ou autre liquide.
23. Ne pas utiliser l'appareil quand il n'y a pas d'eau dans le réservoir. Toujours vérifier que le réservoir contient de l'eau.
24. Utiliser exclusivement de l'eau distillée. L'utilisation de l'eau du robinet peut entraîner un amas de calcium et minéral qui annulerait la garantie.
25. Ne jamais utiliser d'additifs tels que parfums, détachants, ou autres produits chimiques dans le réservoir. Ils sont dangereux et peuvent causer des dommages à l'appareil et annuleraient la garantie.
26. Toujours débrancher le câble d'alimentation de la prise de courant et laisser refroidir complètement le nettoyeur vapeur avant de le ranger.
27. Ne pas trop remplir le réservoir. Ne pas dépasser le niveau maximum. Utiliser l'entonnoir fourni.
28. S'assurer que le bouchon du réservoir est correctement fermé avant utilisation.
29. Vider le réservoir si l'appareil est rangé (voir nettoyage et rangement).
30. Ne toucher aucune partie chaude de l'appareil. Il est normal que nettoyeur vapeur chauffe pendant l'utilisation.
31. Ne pas utiliser le nettoyeur vapeur sur des vêtements pendant qu'ils sont portés.
32. La force et la chaleur du nettoyeur vapeur peuvent avoir un effet adverse sur certains matériaux. Toujours tester préalablement sur une petite surface l'effet du nettoyeur vapeur.
33. Toujours joindre les consignes de sécurité et le manuel d'instruction en cas de prêt de l'appareil à un tiers.
34. Ne jamais diriger le nettoyeur vapeur vers des personnes, animaux ou plantes (risque de brûlure) ! Ne pas diriger l'appareil vers des systèmes électriques.
35. Ne jamais laisser l'appareil sans surveillance lorsqu'il est en marche. Toujours éteindre l'appareil et le débrancher de la prise murale quand il est sans surveillance.
36. Le nettoyeur vapeur est équipé d'un thermostat et d'une protection thermique pour la surchauffe.

VUE D'ENSEMBLE DES ACCESSOIRES

Aller sur www.vapamore.com pour voir la vidéo d'instructions du MR-750 Ottimo

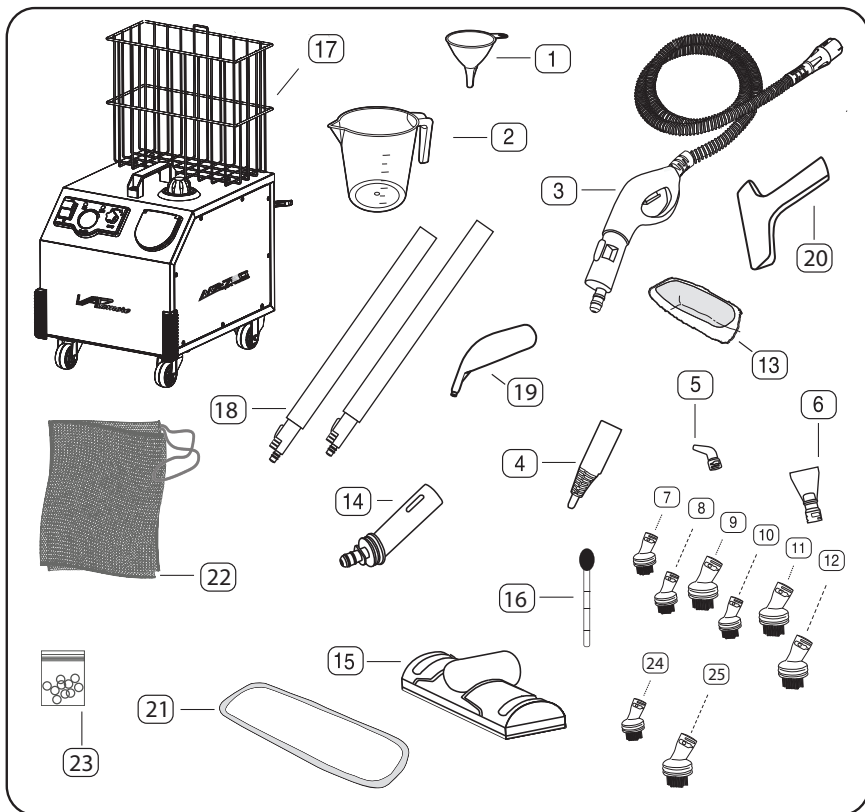

LISTE DES ACCESSOIRES

1. Entonnoir
2. Tasse de mesure 700ml
3. Pistolet à vapeur avec tuyau et connecteur
4. Embout de fixation des accessoires (adaptateur)
5. Accessoire tuyau jet
6. Grattoir pour détails
7. Brosse en nylon pour joints
8. Brosse taille moyenne en nylon
9. Grande brosse en nylon
10. Petite brosse en laiton
11. Grande brosse en laiton
12. Grande brosse en acier inoxydable
13. Applicateur en coton
14. Adaptateur grande taille coude
15. Accessoire pour les sols pour surfaces lisses
16. Jauge de niveau d'eau
17. MR-750 OTTIMO. Unité centrale
18. 2 tubes d'extension
19. Tuyau jet pour détails
20. Accessoire pour punaises de lit / tissus

21. Chiffon en microfibre pour les sols
22. Sac de rangement des accessoires
23. Set de joints de remplacement
24. Petite brosse en crin de cheval
25. Grande brosse en crin de cheval

SPECIFICATIONS TECHNIQUES

Modèle:	MR-750 Ottimo
Alimentation électrique:	120V - 60Hz
Puissance de chauffage:	1600W - 13AMP
Vapeur sous pression:	5 BAR - 70 PSI PEAK
Volume du réservoir chauffant:	4 litres - 1 Gal
Temps de chauffe: (plein réservoir)	20 minutes
Température d'ébullition:	160C - 320 F
Température de la vapeur à la:	140C - 284F PEAK
Longueur câble d'alimentation:	15ft
Longueur tuyau vapeur:	8ft
Poids brut:	9Kg - 20lbs

POUR COMMENCER

Aller sur www.vapamore.com pour voir la vidéo d'instructions du MR-750 Ottimo

Ouvrir l'emballage. Les seules pièces à installer sont : les attaches du câble d'alimentation et le panier de rangement. Les outils et le matériel nécessaires à l'installation sont inclus.

Fig.1

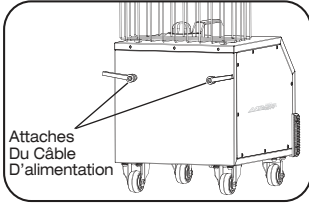

ATTACHES DU CÂBLE D'ALIMENTATION

Deux attaches sont incluses. Enfiler les attaches du cordon d'alimentation aux tétons localisés à l'arrière de la machine. Pour effectuer une rotation des attaches, tirer et tourner. Cette fonction permet de faciliter l'utilisation du câble d'alimentation. Utiliser la bande Velcro pour sécuriser le câble d'alimentation pendant le transport. (Fig 1)

Fig.2

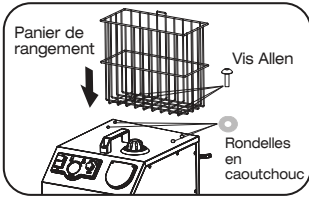

PANIER DE RANGEMENT

Fixer le panier au nettoyeur vapeur à l'aide des 4 (quatre) longues vis Allen incluses et des 2 rondelles en caoutchouc. Placer les rondelles entre le panier et la machine à vapeur. Aligner les trous des vis du panier et les rondelles avec les emplacements réservés aux vis sur l'unité centrale, insérer toutes les vis Allen dans les emplacements (sans visser). Une fois tout en place, visser fortement à l'aide de la clé Allen incluse. (Fig 2)

⚠ NOTE: Si vous décidez de ne pas installer le panier de rangement, visser les quatre vis Allen à leurs emplacements prévus dans le nettoyeur afin d'éviter débris ou liquide d'entrer dans l'appareil.

⚠ NOTE: Toujours tester le nettoyeur vapeur au préalable sur une partie invisible de la surface ou du matériel à nettoyer pour vérifier leur tolérance à la vapeur. La vapeur peut avoir pour effet éventuel de déteindre les bois vernis ou peints, décolorer les plastiques brillants. L'acrylique, le velours et le lin réagissent très sensiblement à la vapeur.

⚠ NOTE: Vapamore ne peut être tenu responsable pour les dommages d'objets, matériaux, personnes, animaux ou plantes dus à une mauvaise utilisation du nettoyeur vapeur ou à une intolérance à la vapeur.

⚠ NOTE: Le MR-750 Ottimo est équipé d'un arrêt automatique en cas de surchauffe. Le nettoyeur vapeur s'éteint automatiquement en cas de surchauffe ou de surpression.

⚠ IMPORTANT: L'appareil et les accessoires chauffent pendant l'utilisation. Laisser refroidir avant d'ouvrir le bouchon du réservoir ou de changer d'accessoire.

⚠ IMPORTANT: Toujours s'assurer que le nettoyeur vapeur est sur le sol ou une surface plane lors de l'utilisation. Ne pas incliner/pencher l'appareil pendant l'utilisation.

ACCESSOIRES ET OUTILS

Aller sur www.vapamore.com pour voir la vidéo d'instructions du MR-750 Ottimo

Fig.1

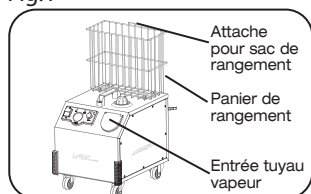

ACCESSOIRES

Le MR-750 Ottimo a un panier et un sac de rangement pour accessoires et outils. Une fois tous les accessoires et outils sortis de l'emballage, utiliser le sac et le panier de rangement pour leur transport. Le sac peut-être accrocher à l'attache se trouvant derrière le panier de rangement. (Fig 1)

Fig.2

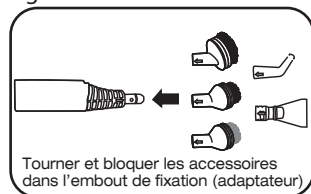

L'embout de fixation (N.4 de la liste des accessoires), est nécessaire pour l'utilisation du tuyau jet, du grattoir, de toutes les brosses rondes. Pour le fixer, aligner la flèche de l'accessoire avec la flèche de l'adaptateur, tourner pour mettre en place et bloquer. L'adaptateur peut être connecté directement au pistolet à vapeur ou avec les tubes d'extension (Fig 2 et 3)

Fig.3

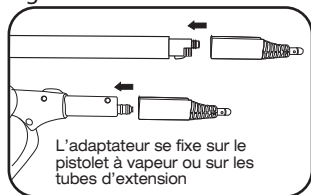

Le grand adaptateur coude (N.14 de la liste des accessoires) est nécessaire pour l'utilisation des accessoires de sols (N.15 de la liste des accessoires). Orienter l'adaptateur coude vers le bas, puis l'insérer complètement dans les accessoires pour les sols. Tourner pour bloquer. L'insertion, le blocage et la rotation du grand adaptateur coude ne peut s'effectuer que si il est orienté vers le bas. Le mouvement de rotation s'effectue pendant l'utilisation. Le grand adaptateur coude peut être utilisé directement avec le pistolet à vapeur ou avec les tubes d'extension. Toujours utiliser le chiffon en microfibre avec l'accessoire pour les sols. Placer le chiffon autour de l'accessoire pour les sols, maintenir en place jusqu'à ce que le ressort se mette en place. (Fig 4)

Fig.4

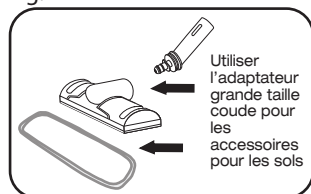

L'accessoire tuyau jet et l'accessoire pour punaises de lit / tissus 19 et 20 de la liste d'accessoires) peuvent être connectés directement au pistolet à vapeur ou aux tubes d'extensions. (Fig 5)

PISTOLET A VAPEUR / TUBES D'EXTENSIONS

Fig.5

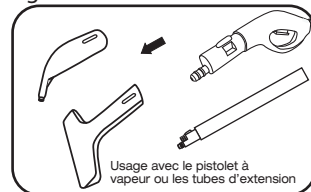

Le pistolet à vapeur se connecte à l'ouverture située sur le devant du nettoyeur vapeur. Ecarter le protecteur de poussière et introduire fermement le connecteur du tuyau dans l'ouverture jusqu'à ce que les deux onglets soient en place et s'enclenchent par un clic. Pour retirer le tuyau à vapeur, appuyer sur les deux onglets et tirer pour le sortir de la chambre vapeur. (Fig 1)

Fig.6

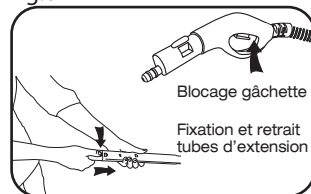

Le pistolet à vapeur à une gâchette et un loquet de blocage (ON) situé derrière la gâchette. Ce loquet permet d'avoir un flot de vapeur en continu sans avoir à garder la gâchette appuyée. Pour utiliser cette fonction, appuyer sur la gâchette et faire glisser le loquet en même temps pour maintenir la gâchette.

Les tubes d'extensions peuvent être utilisés pour les sols ou les surfaces difficiles d'accès. Les tubes d'extension s'enclenchent dans le pistolet à vapeur en poussant j usqu'au clic (Fig 6)

REPLISSAGE ET UTILISATION

Aller sur www.vapamore.com pour voir la vidéo d'instructions du MR-750 Ottimo

Pour remplir le réservoir d'eau, toujours s'assurer que le nettoyeur vapeur est éteint et débranché et est froid avant d'enlever le bouchon du réservoir. Dévisser le bouchon du réservoir (Fig 1) en appuyant sur le bouchon et le tournant simultanément dans le sens inverse des aiguilles d'une montre. Vérifier le niveau de l'eau en utilisant la jauge fournie. A l'aide de l'entonnoir inclus et de la tasse de mesure de 700ml, remplir le réservoir jusqu'au niveau désiré. Si le réservoir est vide, utiliser les mesures suivantes. Note: Ne jamais dépasser 2800ml

Mesures de remplissage et temps de chauffe (volume d'eau-temps d'utilisation-temps de chauffe):
700ml – 30-45 mn – 5-7 mn / 1400ml – 60-80 mn – 10-12 mn / 2100ml - 90-120 mn – 15-17 mn
280ml – 150-180mn – 20-22 mn / La tasse de mesure contient 700ml

Fig.1

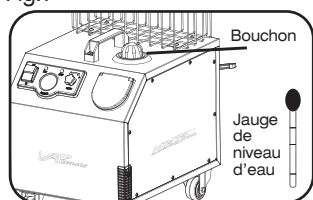

⚠ **IMPORTANT:** Toujours utiliser la jauge pour vérifier le niveau d'eau. Ne pas dépasser le niveau maximum (2800ml) indiqué. Dans le cas de trop plein, retirer le bouchon pour vider l'eau et atteindre le niveau d'eau désiré. La jauge a 4 marques: 100%- 2800ml, 75%-2100ml, 50%-1400ml, 25%-700ml. Ces mesures correspondent au volume d'eau-temps d'utilisation-temps de chauffe indiqués ci-dessus.

Fig.2

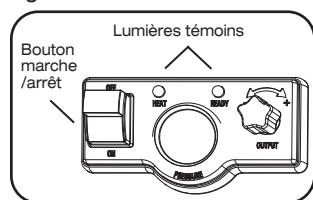

⚠ **IMPORTANT:** S'assurer que l'appareil soit complètement refroidi avant de retirer le bouchon afin d'éviter toutes brûlures.

⚠ **IMPORTANT:** N'utiliser que de l'eau distillée sans additifs d'aucune sorte tels que parfum ou détergents. L'utilisation d'additifs peut causer des dommages et annulerait la garantie.

Replacer le bouchon du réservoir en appuyant et tournant simultanément dans le sens des aiguilles d'une montre. S'assurer que le bouchon est parfaitement fermé pour éviter toute fuite de vapeur. Si une fuite de vapeur survient par le bouchon, éteindre le nettoyeur vapeur, attendre le complet refroidissement et refermer correctement le bouchon.

Brancher le Vapamore dans une prise murale appropriée et mettre en position « marche » en appuyant sur le bouton on/off. Le voyant rouge s'allume quand le bouton on/off est pressé indiquant que le nettoyeur vapeur chauffe. Quand le voyant vert s'allume, l'appareil est chaud et prêt à l'emploi. Ce voyant peut s'allumer et s'éteindre pendant l'utilisation selon les cycles de chauffe pour maintenir la température maximum durant l'utilisation. (Fig 2)

IMPORTANT: Une fois le voyant vert allumé, le nettoyeur vapeur est prêt à l'emploi. Les voyants vert et rouge vont s'allumer et s'éteindre alternativement selon les cycles de chauffe (on/off). Continuer d'utiliser normalement le nettoyeur durant les périodes d'arrêt et de marche du voyant vert.

Fig.3

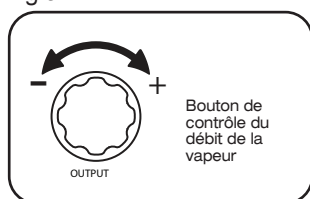

Le débit de la vapeur émise peut être ajusté au niveau désiré en tournant le bouton de contrôle. Tourner le bouton dans le sens des aiguilles d'une montre pour augmenter le débit de vapeur, et dans le sens inverse des aiguilles d'une montre pour le diminuer. (Fig 3)

UTILISATION

Aller sur www.vapamore.com pour voir la vidéo d'instructions du MR-750 Ottimo

Fig.1

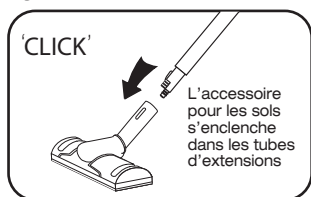

ACCESSOIRE POUR LES SOLS

Fixer l'accessoire pour les sols au bout du tube d'extension (utiliser 1 à 2 tubes selon besoin). S'assurer que l'accessoire soit bien en place (clic). (Fig 1)

L'accessoire pour les sols lisses est utilisé avec le chiffon en microfibre pour les sols planes. Placer l'accessoire pour les sols sur le chiffon microfibre, et placer l'excédent de tissu sous les attaches situées de chaque côté de l'accessoire pour les sols. (Fig 2)

Fig.2

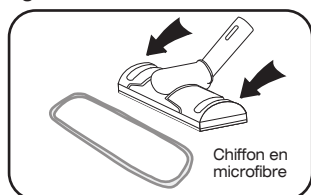

L'accessoire pour les sols lisses est idéal pour la pierre, le carrelage, le vinyle et les parquets en bois, ainsi que les murs lavables et les surfaces dures. Il peut aussi être utilisé pour désinfecter, désodoriser et éliminer les allergènes, les punaises des lits et les acariens. Utiliser le chiffon microfibre sur les tapis pour permettre à l'accessoire des sols de glisser. (Fig 3)

Fig.3

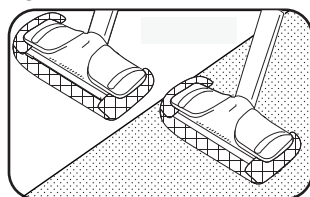

TUYAU JET POUR DETAIL – TUYAU JET

Le tuyau jet pour détails (N19 de la liste d'accessoire) peut être utilisé fixé directement au pistolet à vapeur ou relié aux tubes d'extension. Le tuyau jet (N5 de la liste d'accessoires) est utilisé avec l'adaptateur (N4 de la liste d'accessoires).

Fig.4



Ces outils sont parfaits pour retirer la couche de savon dans la baignoire, la douche ou des robinets, mais aussi pour nettoyer les surfaces étroites telles que les charnières de toilettes que la vapeur à haute pression peut atteindre et faire disparaître saleté et débris. Ces accessoires sont plus efficaces si appliqués directement sur la surface à traiter. La vapeur se condense et refroidit à 2,5cm de la sortie du tuyau. (Fig 4)

UTILISATION

Aller sur www.vapamore.com pour voir la vidéo d'instructions du MR-750 Ottimo

Fig.1

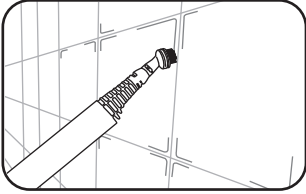

Fig.2

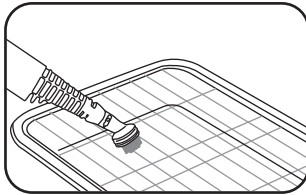

Fig.3

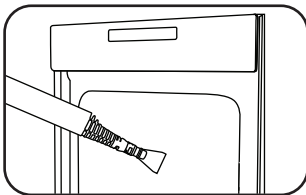
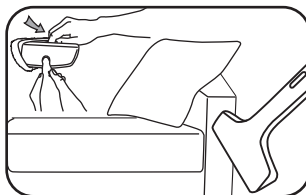

Fig.4



BROSSES

Huit brosses sont fournies avec le Vapamore MR-750 Ottimo. Les brosses s'attachent à l'adaptateur en alignant les flèches et en tournant pour bloquer. Utilisations suggérées: Brosse en acier: Grilles de fours et de BBQ, taches de ciment, machinerie et surfaces en métal. Brosses moyenne et large en nylon : Pour les surfaces plus fragiles telles que vénitiennes, tapis, meubles, ventilations, marques sur les chaussures, dépôt de savon. Brosse en nylon pour joints : Cette brosse est utilisée pour des surfaces dures et moins sensibles telles que les joints de carrelage de sols, la pierre, le ciment et la machinerie. Brosses en crin de cheval : Ces brosses sont utilisées sur des surfaces ou des matériaux sensibles ou délicats tels que tissus et intérieurs de voitures. (Fig 1-2)

⚠ IMPORTANT : Concernant toutes les brosses : Il est important de ne pas appliquer trop de force ou de pression, ceci pouvant endommager l'accessoire ou l'adaptateur. Lors de l'utilisation des brosses, laisser la vapeur faire le travail, et utiliser la brosse pour aider à frotter la tache ou la surface à nettoyer. (Fig 1-2)

GRATTOIR

Le grattoir peut être utilisé pour dégivrer les congélateurs, nettoyer les parois des fours, les cuisinières pour retirer de la nourriture collée, et pour retirer de la peinture, du papier peint mural ou d'étagère, et des gommes à mâcher. (Fig 3)

PUNAISES DES LITS - APPLICATEUR EN COTON

Installer d'abord l'applicateur en coton inclus sur l'accessoire pour punaises de lit / tissus. Cet accessoire peut être utilisé pour vaporiser et désinfecter, tout en éliminant les odeurs des vêtements, tissus, meubles, rideaux, etc. (Fig 4)

Punaises de lit, allergènes et moisissure : Utiliser cet accessoire sur la literie, les coussins et meubles en appliquant une pression légère et passant lentement le nettoyeur vapeur sur la surface pour tuer punaises des lits, acariens et autres allergènes. (Voir page punaises de lit – acariens – allergènes pour détails). (Fig 4)

PUNAISES DES LITS – ACARIENS – ALLERGENES

Aller sur www.vapamore.com pour voir la vidéo d'instructions du MR-750 Ottimo

POURQUOI UTILISER LA VAPEUR?

Le Vapamore MR-750 Ottimo produit une vapeur d'une température de 210/240 degrés. Les insectes tels que punaises des lits, acariens et autres allergènes ainsi que leurs œufs sont tués au contact d'une température de 180 degrés. La vapeur est un excellent moyen, et ce, sans produits chimiques, d'exterminer ces insectes ainsi que le E. Coli, la salmonelle, le H1N1 et autres bactéries et virus sans laisser aucun résidu chimiques nocifs après utilisation. Les accessoires fournis avec le Vapamore MR-750 Ottimo vous permettent de traiter toutes les surfaces où ces insectes se réfugient, telles que literies, divans, meubles, coussins, tapis, fissures.

LITERIE – MEUBLES

Fig.1

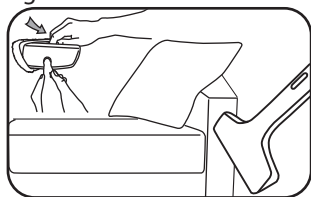

L'accessoire de surface pour les punaises de lit - tissu et son applicateur en coton est idéal pour le traitement de la literie, des meubles, des coussins, des plinthes, et des surfaces de tapis autour des lits. Installer d'abord l'applicateur en coton sur l'accessoire de surface pour vêtements - tissus. Appliquer une pression légère mais constante en passant doucement l'appareil sur la surface (2.5cm par seconde) afin de s'assurer que la surface traitée reçoive la température totale tuant ainsi insectes et œufs. (Fig. 1)

Fig.2



L'accessoire de surface pour les sols avec le chiffon en microfibre est parfait pour traiter les grandes surfaces telles que les tapis, la literie et les meubles. Installer d'abord le chiffon microfibre fourni sur l'accessoire de surface pour les sols. Le noyau thermique du chiffon microfibre maintient la température optimale pendant l'utilisation et permet à l'accessoire de glisser sur les tissus ou tapis. (Fig. 2)

Fig.3

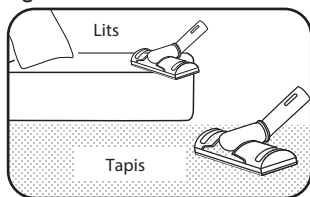

Appliquer une pression légère mais constante en passant doucement l'appareil sur la surface (2.5cm par seconde) afin de s'assurer que la surface traitée reçoive la température optimale tuant ainsi insectes et œufs. (Fig. 3)

Fig. 4

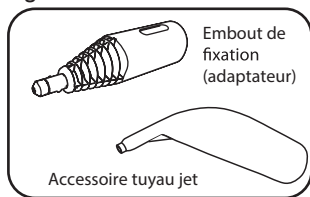

L'embout de fixation (adaptateur) et le tuyau jet peuvent être utilisés seuls. Ces accessoires sont parfaits pour les fissures. Attention de bien concentrer la vapeur directement sur la surface à traiter en étant le plus près possible. Si le jet n'est pas dirigé directement vers la surface à traiter, la vapeur refroidit et condense et ne permettra pas de tuer les insectes ni leurs œufs.

L'adaptateur ou le tuyau jet peut être utilisé seul, attaché au pistolet à vapeur, ou avec les tubes d'extension. (Fig. 4)

NETTOYAGE / RANGEMENT

Aller sur www.vapamore.com pour voir la vidéo d'instructions du MR-750 Ottimo

NETTOYAGE / ENTRETIEN

Toujours s'assurer, avant le nettoyage et l'entretien du Vapamore MR-750 Ottimo, qu'il est éteint et débranché de la prise murale et complètement refroidi.

Seulement nettoyer l'extérieur de l'appareil à l'aide d'un chiffon légèrement humidifié à l'eau. Ne pas utiliser d'agents nettoyants, d'abrasifs ni d'alcool car ils pourraient endommager la finition extérieure de l'appareil. Le chiffon en microfibre et l'applicateur en coton fournis avec l'appareil sont lavables en machine en cycle normal avec une lessive ordinaire. * Sécher à l'air, ne pas utiliser d'adoucissants qui pourraient laisser des résidus causant ensuite des problèmes lors de l'utilisation de ces accessoires.

BOUCHON DE VIDANGE

⚠ **IMPORTANT** : N'utiliser que de l'eau distillée sans additifs d'aucune sorte tels que parfum ou agents nettoyants. L'utilisation d'eau du robinet annulerait la garantie.

Fig.1

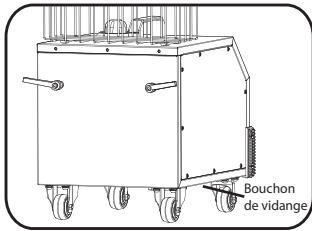

Le réservoir doit être vidé avant de le ranger pour une longue période (30 jours ou plus).

Le réservoir d'eau froide et le réservoir chauffant doivent être vidés avant de les ranger pour une longue période (30 jours ou plus), ou tous les trois mois pour enlever tout dépôt de débris éventuels du réservoir. Avant de vider le réservoir, s'assurer que l'appareil est débranché et totalement froid.

Le réservoir d'eau a un tuyau d'écoulement situé sous le nettoyeur vapeur. Le nettoyeur vapeur **DOIT** être

complètement froid et vider de toute vapeur / pression avant de d'ouvrir le bouchon. A l'aide de l'accessoire, retirer le bouchon pour vidanger le réservoir chauffant puis remettre le bouchon en place fermement sans trop forcer pour ne pas endommager le joint. (Fig 1)

IMPORTANT: Ne jamais expédier ou transporter le nettoyeur vapeur sans s'assurer que le réservoir d'eau froide est **COMPLETEMENT** vide. L'eau pourrait s'infiltrer dans les composants internes de la machine et la garantie serait annulée.

ACCESSORIES

S'assurer que tous les joints sont installés sur les accessoires et adaptateurs. Un lubrifiant de silicone peut être utilisé pour prolonger la durée de vie des joints. Les tubes d'extension et les accessoires peuvent être rangés dans le sac de rangement fourni et dans le panier de rangement situé au dos du nettoyeur vapeur. Le pistolet à vapeur et le tuyau peuvent rester connectés au nettoyeur vapeur et rangés dans le panier de rangement.

Les accessoires de remplacement ainsi que les pièces détachées sont en vente en ligne sur www.vapamore.com ou par téléphone au +1-480-951-8900

PROBLEMES ET DEPANNAGE

Aller sur www.vapamore.com pour voir la vidéo d'instructions du MR-750 Ottimo

PROBLEME?

Que dois-je faire si l'appareil ou un accessoire est endommagé ou cassé ?

Visiter www.vapamore.com pour une liste complète des pièces détachées et des accessoires disponibles à l'achat, ou simplement nous appeler au +1-480-951-8900, ou nous envoyer un courrier électronique à info@vapamore.com pour tout achat de pièces de remplacement ou pour prendre rendez-vous pour une réparation. NOUS SOMMES LA POUR VOUS AIDER...

IMPORTANT : Ne pas retourner chez votre revendeur pour la garantie ou les réparations. Seul Vapamore est autorisé à effectuer toute réparation pour garder le plus haut niveau de qualité et les standards ETL. Toute réparation ou manipulation effectuée par un tiers annulera la garantie.

NOTE : A la première utilisation, et lors du remplissage du réservoir d'eau froide, vous entendrez la pompe remplissant le réservoir chauffant depuis le réservoir d'eau froide. Une fois la pompe prête à l'utilisation, appuyer 15-20 secondes sur la gâchette du pistolet à vapeur pour évacuer l'air enfermé dans le réservoir chauffant.

DEPANNAGE

PROBLEME: Le voyant de fonctionnement ne s'allume pas.

Cause: Le nettoyeur vapeur n'est pas branché à la prise murale ou n'est pas allumé.

Solution: Connecter le câble d'alimentation à la prise murale ou mettre en marche le nettoyeur vapeur.

Cause: La prise de courant est en faute

Solution: Vérifier la prise de courant en débranchant le nettoyeur vapeur de la prise de courant et en branchant un autre appareil électrique.

Cause: Le disjoncteur de protection s'est déclenché. Nous appeler au +1-480-951-8900, ou nous envoyer un courrier électronique à info@vapamore.com pour prendre rendez-vous pour une réparation.

Cause: Une des protections ETL s'est déclenchée ou le câble d'alimentation a été endommagé.

Solution: Nous appeler au +1-480-951-8900, ou nous envoyer un courrier électronique à info@vapamore.com pour prendre rendez-vous pour une réparation.

PROBLEME: Aucune vapeur n'est émise quand on appuie sur la gâchette de la vapeur.

Cause: Le réservoir d'eau principal et le réservoir chauffant sont vides.

Solution: Remplir le réservoir avec de l'eau.

Cause: La prise du fil du pistolet à vapeur n'est pas connectée correctement.

Solution: Vérifier et réenclencher la prise jusqu'à l'enclenchement.

PROBLEME: Faible émission de vapeur.

Cause: Le bouton de contrôle de la vapeur est sur minimum.

Solution: Tourner le bouton de contrôle de la vapeur dans le sens inverse des aiguilles d'une montre jusqu'à ce le nettoyeur émette assez de vapeur.

Cause: Les composants internes ont été bouchés par des débris ou du calcaire.

Solution: Nous appeler au +1-480-951-8900, ou nous envoyer un courrier électronique à info@vapamore.com pour prendre rendez-vous pour une réparation.

IMPORTANT: Pour éviter tout risque d'électrocution, toujours connecter à une prise à trois fiches. Ne pas utiliser comme chauffage.



Garantie à vie (avec limitations) du nettoyeur vapeur Vapamore MR-750 Ottimo

Vue d'ensemble et termes de la garantie à vie (avec limitations)

Couverture :

Garantie à vie pièces et main d'œuvre, du chauffe eau, élément de chauffage et toutes pièces électroniques internes.

Le chauffe eau, l'élément de chauffage et toutes les pièces électroniques internes du Vapamore MR-750 Ottimo sont garantis à vie contre les défauts de matière et vices de constructions quand l'appareil est opéré exclusivement par l'acheteur original. Cette garantie ne couvre pas les dommages causés par l'utilisation d'eau du robinet ou par le calcaire accumulé dans les composants internes incluant mais ne se limitant pas au réservoir chauffant, aux éléments chauffants, solénoïde, pompe, valves internes et appareillages.

Garantie un (1) an pièces et main d'œuvre des accessoires et du boîtier extérieur.

Les accessoires et le boîtier extérieur du Vapamore MR-750 Ottimo sont garantis un an (1) à partir de la date d'achat, contre les défauts de matière et vices de constructions quand l'appareil est opéré exclusivement par l'acheteur original. Ceci n'inclut pas le remplacement des articles pour cause d'usure incluant mais ne se limitant pas à la brosse pour les sols, la brosse en nylon, la brosse à joints, la brosse en acier, l'embout du tuyau jet, l'appliqueur en coton / microfibre.

Pour que la garantie soit validée, l'acheteur original doit retourner le formulaire d'inscription de la garantie (inclus dans l'emballage original ou disponible en ligne à www.vapamore.com) avec la preuve d'achat dans les quinze (15) jours suivant l'achat, à Vapamore, 7343 East Adobe Drive Suite 140, Scottsdale, AZ 85255. USA.

Toute pièce défectueuse couverte par les termes de cette garantie à vie (avec limitations) sera réparée ou remplacée par Vapamore, après réception de l'appareil accompagné du formulaire de garantie, et envoyé par l'acheteur d'origine.

La responsabilité de Vapamore, sous cette garantie, est limitée uniquement au coût du remplacement des pièces défectueuses ou de l'appareil complet à la discrétion de Vapamore. La garantie est annulée si les dommages résultent d'un accident, d'une mauvaise utilisation, d'une réparation ou manipulation non-autorisée, d'une altération, d'une utilisation d'une substance autre que l'eau claire dans le réservoir chauffant, de calcaire ou, des dommages survenus pendant le transport. Cette garantie ne couvre pas les frais d'expédition vers ou depuis nos locaux.

Cette garantie s'applique à l'acheteur original seulement et exclut toute autre garantie légale et/ou conventionnelle. La responsabilité de Vapamore, s'il y a, est limitée aux obligations spécifiées expressément dans les termes de la garantie (avec limitations) à vie. En aucun cas Vapamore n'est responsable des dommages directs ou indirects (accessoires ou consécutifs), et ce, de quelque sorte que ce soit.

Les frais d'expéditions depuis ou vers nos locaux sont à la charge du client. Emballer avec précaution les articles retournés pour réparation afin d'éviter tout dommage pendant le transport. Vider totalement le réservoir d'eau ou la garantie serait annulée. S'assurer de joindre dans la boîte vos coordonnées incluant, nom, numéro de téléphone, adresse électronique, adresse postale, ainsi qu'une étiquette UPS ou Fedex prépayée pour le renvoi. Vapamore n'utilise le service postal ni pour les expéditions, ni pour les réceptions, et n'acceptera pas de produits retournés par la Poste. Contacter Vapamore au +1-480-951-8900 ou par courrier électronique à customersupport@vapamore.com pour organiser les retours de produits à réparer ou à entretenir. Vapamore n'est responsable d'aucun frais d'expéditions vers ou depuis nos locaux.

Vapamore®
tel. +1-480-951-8900 / fax. +1-480-951-8902
www.vapamore.com





Vapamore
7343 East Adobe Drive, Suite 140
Scottsdale, AZ 85255