

GUIDE D'UTILISATION

Instructions d'utilisation et d'entretien

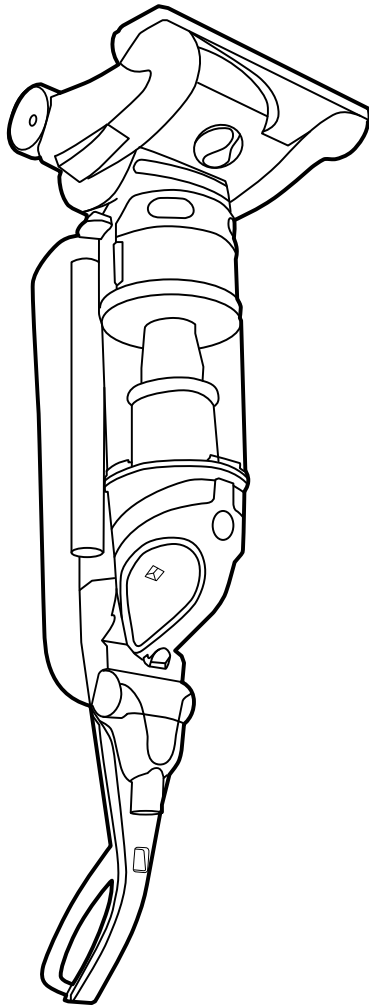

www.hoover.com



**IMPORTANT : LIRE CES INSTRUCTIONS ATTENTIVEMENT AVANT
D'UTILISER L'ASPIRATEUR.**

Vous avez des questions ou des inquiétudes? Veuillez appeler le service à la clientèle au
1 800 9449200 du lundi au vendredi, de 8 h à 19 h (HNE).
VEUILLEZ NE PAS RETOURNER CE PRODUIT AU MAGASIN.

**L'UTILISATION DE CE PRODUIT À DES FINS COMMERCIALES INVALIDE
LA PRÉSENTE GARANTIE.**

OWNER'S MANUAL

Operating and Servicing Instructions

Español - página E1



hoover.com

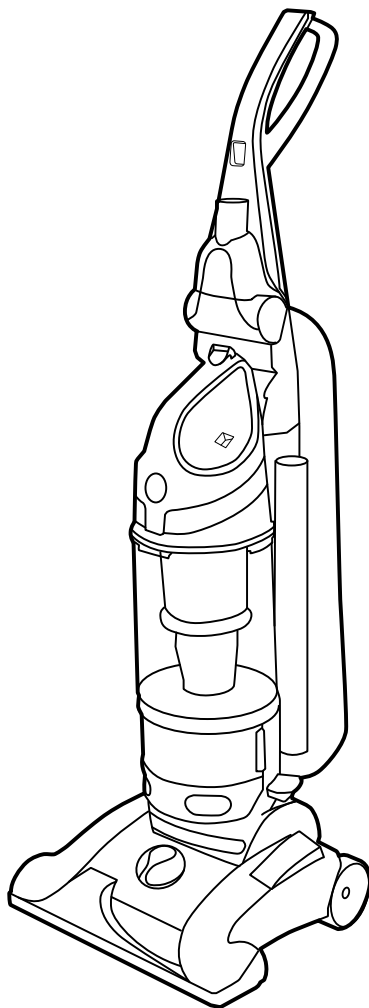

IMPORTANT: READ CAREFULLY BEFORE ASSEMBLY AND USE.

Questions or concerns? For assistance, please call Customer Service at 1-800-944-9200
Mon-Fri 8am-7pm EST. PLEASE DO NOT RETURN THIS PRODUCT TO THE STORE.

**THIS PRODUCT IS INTENDED FOR HOUSEHOLD USE ONLY.
IF USED COMMERCIALY WARRANTY IS VOID.**

Thank you for choosing a HOOVER® product.

Please enter the complete model and Manufacturing Code in the spaces provided.

MODEL _____

MFG. CODE _____

Hint: Attach your sales receipt to this owner's manual. Verification of date of purchase may be required for warranty service of your HOOVER® product.

Be sure to register your product online at Hoover.com or call 1-800-944-9200 to register by phone. Visit Hoover.com for additional video instructions for assembly and maintenance.

www.hoover.com
1-800-944-9200
(USA and Canada)

x XXXXX XXXXX x

Technronic Floor Care Technology Limited
VACUUM CLEANER/ ASPIRATEUR/ASPIRADORA
MODEL/MODELE/MODELO XXXXXXXX
MFG. CODE XXXX
120 v. 60Hz. 1.0 A
SERIES/SERIE/SERIE XXXXX
HOUSEHOLD TYPE/TYPE MENAGER/TIPO DOMESTICO
Distributed by HOOVER, Inc., Glenview, IL 60045
Made in China/Hecho en China/Fabrique en Chine

MANUFACTURING CODE
(Label located on back of vacuum)

CONTENTS

Important Safety Instructions	3
Vacuum Assembly	5
Carton Contents	5
Attach Handle	5
Attach Dirt Cup	5
Position Tools	5
How To Use	6
Vacuum Description	6
On-Off Switch	6
Suction Only Mode/ Brushroll Shut-Off.....	6
Cord Release.....	6
Transporting Cleaner.....	7
Handle Positions.....	7
Carpet Height Adjustment	7
Tools	8
Select Proper Tool.....	8
Removing Hose	8
Attach Wand And Tools.....	8
How To Clean Tools.....	8
Stair Cleaning	9
Cord Rewind and Storage	9
Maintenance	10
Dirt Cup	10
Filters.....	11
Brushroll	12
Hose	13
Air-Powered Hand Tool	13
Headlight	13
Belt	14
Troubleshooting	15
Service	16
Warranty	17

If you need assistance:

Visit our website at hoover.com. Follow the authorized dealer locator link to find the Hoover® authorized dealer nearest you or call 1-800-944-9200 for an automated referral of Hoover® authorized dealer locations (U.S. only) or to speak with a customer service representative; Mon- Fri 8am- 7pm EST.

PLEASE DO NOT RETURN THIS PRODUCT TO THE STORE.

Merci d'avoir choisi un produit HOOVER^{MD}.

Veillez inscrire les numéros de modèle et de série COMPLETS dans les espaces fournis à cet effet

MODÈLE

CODE DE FABRICATION

Conseil: Il est recommandé de joindre votre reçu de caisse au guide de l'utilisateur, car une vérification de la date d'achat peut être effectuée avant toute réparation couverte par la garantie de votre produit HOOVER^{MD}.

N'oubliez pas d'enregistrer votre produit en ligne, à l'adresse Hoover.com, ou par téléphone, au 1-800-944-9200. Visiter le Hoover.com pour visualiser une vidéo présentant les instructions d'assemblage et d'entretien.

CONTENU

3	Consignes de sécurité importantes
5	Assemblage de l'aspirateur
5	Contenu de l'emballage
5	Fixer Le Manche
5	Fixer le videpousière.
5	Installer les accessoires
6	Utilisation
6	Description de l'aspirateur
6	Interrupteur Marche/ Arrêt
6	Mode de suction seulement/ Arrêt automatique du rouleau-brosse agitateur
6	Dégagement de corde
7	Transport de l'aspirateur
7	Positions du manche
7	Réglage selon la hauteur du tapis
8	Accessoires
8	Sélection de l'accessoire approprié
8	Retrait du tuyau
8	Fixation de la lance et des accessoires
8	Nettoyage d'escaliers
9	Accessoires de nettoyage
9	Enrouler de cordon et rangement
10	Entretien
10	Vide-pousière
11	Filters
12	Rouleau-brosse
13	Tuyau
13	Accessoire portatif électrique
13	Phare
14	Courroie
15	Dépannage
16	Service
17	Garantie

Pour obtenir de l'assistance :

visitez notre site web à l'adresse www.hoover.ca. Cliquez sur le lien du localisateur de marchands autorisés Hoover^{MD} pour trouver le marchand le plus près de chez vous, ou composez le 1 800 944 9200 pour écouter un message indiquant les adresses des marchands autorisés Hoover^{MD} (6.-U. Seulement) ou pour parler à un représentant du service à la clientèle (de 8 h à 19 h, hne, du lundi au vendredi).

VEUILLEZ NE PAS RETOURNER CE PRODUIT AU MAGASIN.

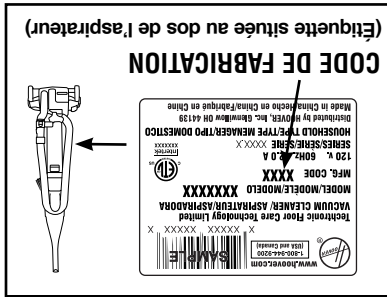

CONSIGNES DE SÉCURITÉ IMPORTANTES RANGER ET CONSERVER CES INSTRUCTIONS

Durant l'utilisation d'un appareil électrique, toujours respecter les précautions élémentaires, y compris les suivantes :

AVERTISSEMENT: AFIN DE RÉDUIRE AU MINIMUM LES RISQUES D'INCENDIE, DE CHOC ÉLECTRIQUE OU DE BLESSURES :

- Assembler complètement avant l'utilisation.
- N'utiliser l'aspirateur qu'à la tension spécifiée sur la plaque signalétique située au dos de l'appareil.
- Ne pas laisser l'appareil sans surveillance lorsqu'il est branché. Le débrancher quand il n'est pas utilisé et avant d'en faire l'entretien.
- Ne pas utiliser l'appareil à l'extérieur ou sur des surfaces humides.
- Ne pas permettre que l'appareil soit utilisé comme un jouet. Ce produit n'est pas conçu pour être utilisé par des enfants de 12 ans et moins. Exercer une étroite surveillance lorsque l'appareil est utilisé à proximité d'enfants. Pour éviter les risques de blessures ou de dommages, tenir le produit hors de la portée des enfants, et ne pas leur permettre de placer leurs doigts ou des objets dans les ouvertures.

- L'appareil doit être utilisé seulement comme indiqué dans ce manuel. Utiliser uniquement les accessoires et les produits recommandés par le fabricant.
- Ne pas utiliser l'appareil si la fiche ou le cordon est endommagé. Si l'aspirateur ne fonctionne pas adéquatement, s'il est tombé, a été endommagé, a été laissé à l'extérieur ou est tombé dans l'eau, l'expédier à un centre de réparation pour qu'il soit vérifié.

- Ne pas tirer l'appareil par le cordon, ne pas se servir du cordon comme poignée, ne pas fermer de portes sur le cordon et ne pas contourner des coins ou des rebords tranchants avec le cordon. Éviter de faire rouler l'appareil sur le cordon. Tenir le cordon éloigné des surfaces chaudes.

- Ne pas tirer sur le cordon pour débrancher l'appareil, mais plutôt sur la fiche.
- Ne pas manipuler la fiche ou l'aspirateur avec les mains mouillées.
- Ne pas insérer d'objets dans les ouvertures de l'appareil. Ne pas utiliser l'appareil si les orifices sont obstrués; retirer la poussière, la mousse, les cheveux ou tout ce qui pourrait réduire le débit d'air.
- Garder les cheveux, les vêtements amples, les doigts et toute autre partie du corps à l'écart des ouvertures et des pièces en mouvement.

- Étendre toutes les commandes avant de débrancher l'appareil.
- Être très prudent pendant l'utilisation dans les escaliers. Ne pas déposer l'aspirateur sur les marches. Afin d'éviter les blessures ou les dommages et d'empêcher l'appareil de tomber, toujours placer l'appareil au bas de l'escalier. Ne pas placer l'appareil dans les escaliers ou sur un meuble, ce qui pourrait causer des blessures ou des dommages.

IMPORTANT SAFETY INSTRUCTIONS

SAVE THESE INSTRUCTIONS

When using an electrical appliance, basic precautions should always be followed, including the following:

READ ALL INSTRUCTIONS BEFORE USING THIS APPLIANCE.

WARNING: TO REDUCE THE RISK OF FIRE, ELECTRIC SHOCK OR INJURY:

- Fully assemble before operating.
- Operate cleaner only at voltage specified on data label on back of cleaner.
- Do not leave appliance when plugged in. Unplug from outlet when not in use and before cleaning or servicing.
- Do not use outdoors or on wet surfaces.
- Do not allow to be used as a toy. Not intended for use by children age 12 and under. Close supervision is necessary when used near children. To avoid injury or damage, keep children away from product, and do not allow children to place fingers or other objects into any openings.
- Use only as described in this manual. Use only manufacturer's recommended attachments and products.
- Do not use with damaged cord or plug. If appliance is not working as it should, has been dropped, damaged, left outdoors, or dropped into water, take it to a service center prior to continuing use.
- Do not pull or carry by cord, use cord as a handle, close a door on cord, or pull cord around sharp edges or corners. Do not place product on cord. Do not run appliance over cord. Keep cord away from heated surfaces.
- Do not unplug by pulling on cord. To unplug, grasp the plug, not the cord.
- Do not handle plug or appliance with wet hands.
- Do not put any object into openings. Do not use with any opening blocked; keep free of dust, lint, hair, and anything that may reduce air flow.
- Keep hair, loose clothing, fingers, and all parts of body away from openings and moving parts.
- Turn off all controls before unplugging.
- Use extra care when cleaning on stairs. To avoid personal injury or damage, and to prevent the cleaner from falling, always place cleaner at bottom of stairs on floor. Do not place cleaner on stairs or furniture, as it may result in injury or damage.
- Do not use to pick up flammable or combustible liquids, such as gasoline, or fine wood sandings, or use in areas where they may be present.
- Hold plug when rewinding onto cord reel. Do not allow plug to whip when rewinding.
- Unplug before connecting Air-Powered Hand Tool.
- Do not pick up anything that is burning or smoking, such as cigarettes, matches, or hot ashes.
- Do not use without Dirt Cup and/or Filters in place.
- **WARNING:** This product contains chemicals known to the State of California to cause cancer, birth defects or reproductive harm. **WASH HANDS AFTER HANDLING.**

CAUTION: TO REDUCE THE RISK OF DAMAGE:

- Avoid picking up hard, sharp objects with this product, as they may cause damage.
- Store appropriately indoors in a dry place. Do not expose machine to freezing temperatures.
- Do not use sharp objects to clean out hose as they can cause damage.
- With brushroll on, do not allow cleaner to sit in one location for an extended period of time, as damage to floor can result.

WARNING:

- To reduce the risk of electric shock, this appliance has a polarized plug (one blade is wider than the other). This plug will fit in a polarized outlet only one way. If the plug does not fit fully in the outlet, reverse the plug. If it still does not fit, contact a qualified electrician to install the proper outlet. Do not change the plug in any way.

- Ne pas aspirer les liquides inflammables ou combustibles comme l'essence, ni utiliser l'appareil à proximité de ces matériaux.
- Tenir la fiche lors de l'enroulement du cordon afin qu'elle ne cingle pas.
- Débrancher l'appareil avant de fixer un accessoire portatif électrique.
- N'aspirer aucune matière brûlante ou dégageant de la fumée, comme des cigarettes, des allumettes ou des cendres chaudes.
- Ne pas utiliser l'appareil sans son vide-poussoière ou ses filtres.
- **MISE EN GARDE :** Cet appareil contient des produits chimiques reconnus par l'Etat de la Californie comme pouvant causer le cancer ou, entraîner des malformations congénitales ou d'autres troubles de la reproduction. **SE LAVER LES MAINS APRES L'UTILISATION DE L'APPAREIL.**

MISE EN GARDE : POUR RÉDUIRE LES RISQUES DE DOMMAGES :

- Éviter de ramasser des objets durs ou aux arêtes tranchantes avec l'appareil. Ils peuvent endommager l'appareil.
- Ranger adéquatement à l'intérieur, dans un endroit sec. Ne pas exposer l'appareil à des températures de gel.
- Ne pas utiliser d'objets aux arêtes tranchantes pour nettoyer le tuyau car cela risquerait de l'endommager.
- Lorsque le rouleau-brosse est installé, ne pas laisser l'appareil au même endroit pendant de longues périodes de temps, car cela pourrait endommager le plancher.

MISE EN GARDE :

- Afin de réduire les risques de décharge électrique, cet appareil est muni d'une fiche polarisée (une tige est plus large que l'autre). Cette fiche ne peut être insérée que dans une prise de courant polarisée et uniquement dans un sens. Si la fiche ne s'insère pas complètement dans la prise, il faut l'inverser. Si elle ne s'insère toujours pas, demander à un électricien qualifié d'installer la prise appropriée. Ne jamais modifier la fiche.

1. ENSAMBLADO DE LA ASPIRADORAN

LEMBLAGE

- A. Poignée
- B. Aspirateur
- C. Accessoire portatif électrique*
- D. Sucœur plat
- E. Brosse à épousseter/buse pour meuble*
- F. Rallonge
- G. Vis (pour l'assemblage)
- H. Vide-poussière

*Varient selon le modèle.
Retirer toutes les pièces de l'emballage.

Avant d'éliminer les matériaux d'emballage, s'assurer qu'aucune des pièces illustrées ne manque.

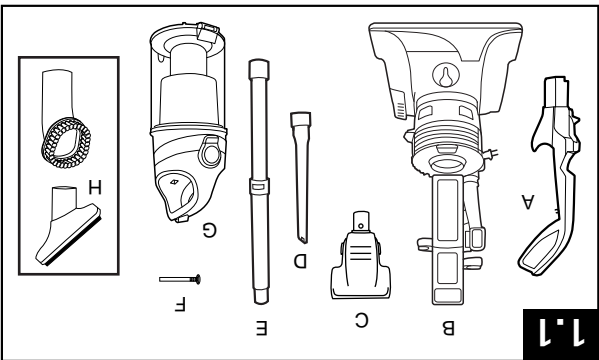

Commander des pièces additionnelles à Hoover.com ou composer le 800 944-9200.

FIXER LE MANCHE

(Varient selon le modèle)

Nota : Retirer la vis située dans la base de l'aspirateur et la mettre de côté jusqu'à la directive 1.3.

1.2 Insérer le manche dans la base de l'aspirateur.
Appuyer fermement.

1.3 À l'aide d'un tournevis à tête cruciforme, serrer (1) vis située à l'arrière du manche dans la base de l'aspirateur.

FIXER LE VIDEOUSSIERE

1.4 Placer d'abord la base du vide-poussière dans l'appareil. Faire pivoter le vide-poussière dans l'aspirateur. Le vide-poussière est fixé adéquate-ment quand vous entendez un clic.

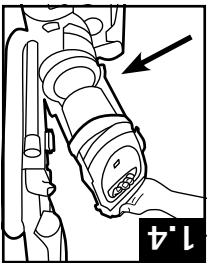

INSTALLER LES ACCESSOIRES

(Varient selon le modèle)

1.5 Fixer la pince pour accessoires portatifs élec-triques (A) sur les rainures sur le côté du manche. Fixer fermement le bas de l'accessoire portatif élec- trique et le pivot dans la pince.

1.6 Placer le sucœur plat dans la rallonge et le faire glisser dans le compartiment pour accessoires sur le côté gauche au bas (B) de l'aspirateur et placer droit au dos (C) de l'aspirateur, tel qu'illustré.

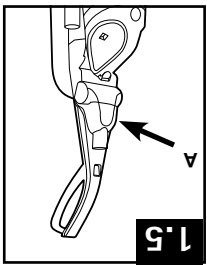
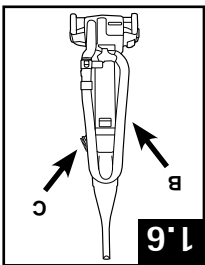

1. VACUUM ASSEMBLY

CARTON CONTENTS

- A. Handle
- B. Vacuum Base
- C. Air-Powered Hand Tool*
- D. Crevice Tool
- E. Telescoping Wand
- F. Screw (for assembly)
- G. Dirt Cup
- H. Dusting/Upholstery Tool*

*Varies per model

Remove all parts from carton and identify each item shown.

Make sure all parts are located before disposing of packing materials.

Additional parts may be ordered at Hoover.com or call 1-800-944-9200.

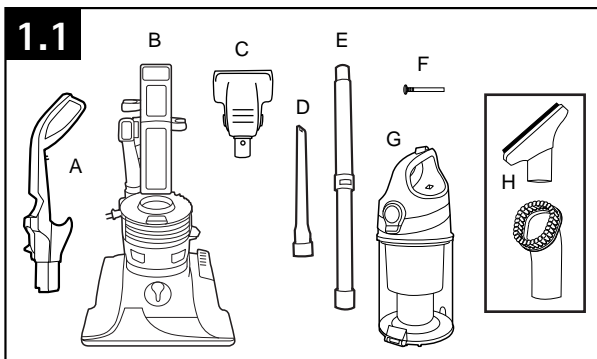

ATTACH HANDLE

Note: Remove the screw located in the vacuum base and set aside until instruction 1.3

1.2 Insert handle section into vacuum base. Push down firmly.

1.3 Using a Phillips screwdriver, fasten (1) screw behind handle into vacuum base.

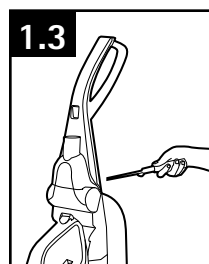
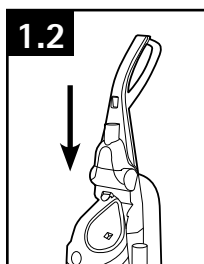

ATTACH DIRT CUP

1.4 Place bottom of dirt cup into vacuum body first. Pivot cup into vacuum. Dirt cup is secure when you hear a click.

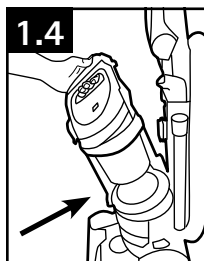

POSITION TOOLS (varies per model)

1.5 Attach bottom of Air-Powered Hand Tool (A) and pivot into handle until secure.

1.6 Place Crevice Tool into Wand and slide into tool storage area on left back side (B) of vacuum and place Upholstery Tool on right back side (C) of vacuum as shown.

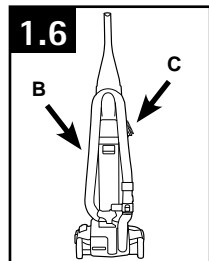
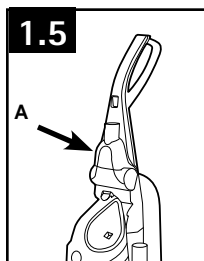

2. HOW TO USE

VACUUM DESCRIPTION

1. Handle
2. ON/OFF Switch
3. Air-Powered Hand Tool **
4. Dirt Cup Release Button
5. Carry Handle
6. Rinsable Filter Access
7. Dirt Cup
8. Cord Rewind
9. Filter made with HEPA media and Carbon Filter* Access
10. Stair Cleaning Handle
11. Headlight*
12. Height Adjustment
13. System Check Indicator
14. Crevice Tool (inside wand)
15. Telescoping Wand
16. Hose
17. Cord Rewind Pedal
18. Brushroll On/Off Pedal (Suction Only Mode)
19. Furniture Guard
20. Dusting/ Upholstery Tool**
21. Hose Release Button
22. Hose Tube
23. Handle Release Pedal

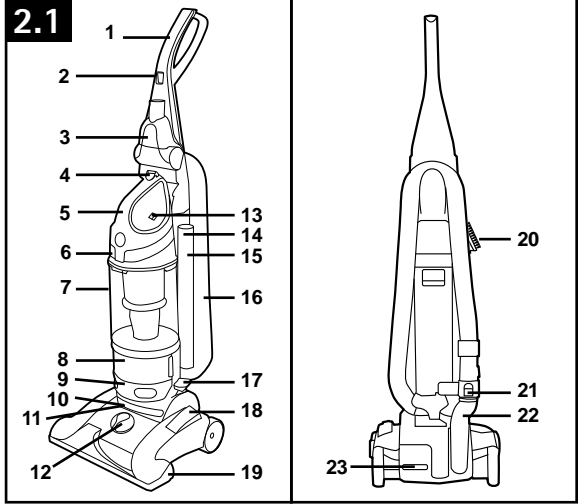

*Available on select models only

**Varies per model

ON-OFF SWITCH

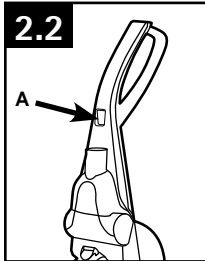

2.2 Plug cord into electrical outlet.

To turn vacuum ON, push ON/OFF button (A) once.

To turn vacuum OFF, push switch again.

SUCTION ONLY MODE/ BRUSHROLL SHUT-OFF

for bare floors and very high pile carpet

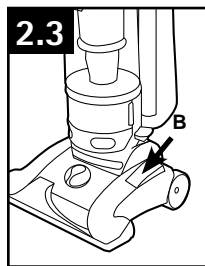

2.3 For optimal cleaning performance on bare floors and carpet with pile deeper than 1", brushroll should be turned off.

The vacuum is shipped with the brushroll in the ON position. To turn brushroll OFF for Suction Only Mode, step on pedal (B).

• IMPORTANT •

Pedal (B) is inactive when the cleaner is in the upright position.

▲ CAUTION ▲

Brushroll should be in off position for cleaning of high pile carpet deeper than 1".

▲ CAUTION ▲

Not to be used for grooming a pet.

CORD RELEASE

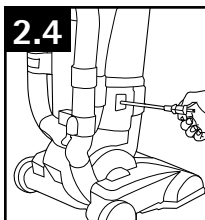

2.4 Grasp the end of the plug and pull to release cord from cord reel.

• IMPORTANT •

When pulling on the cord, yellow tape will identify when the cord is almost fully extended. When red tape is visible on the cord, the cord has reached its full length. Do not pull the cord past the red tape.

2. FUNCIONAMIENTO

CARACTERÍSTICAS

1. Poignée
2. Botón marcha/arrêt
3. Accesorio portátil eléctrico**
4. Botón de degagement du vidéopousστήre
5. Poignée de transport
6. Accès au filtre lavable
7. Vide-pousστήre
8. Enrouleur de cordon
9. Accès au filtre avec substance filtrante HEPA et au filtre
10. Poignée de nettoyage des escaliers au charbon*
11. Eclairage avant**
12. Réglage selon la hauteur du tapis
13. Indicateur de vérification du système
14. Suceur plat
15. Lance télescopique (à l'intérieur de la rallonge)
16. Tuyau
17. Enrouleur de cordon
18. Pédale de marche/arrêt du videpousστήre
19. Protège-meubles
20. Brosse à épousseter/buse pour meuble**

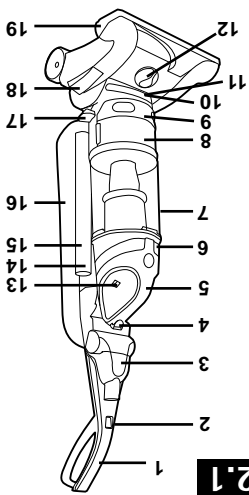

2.1

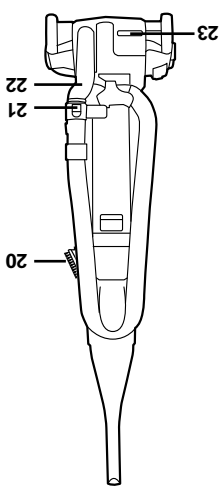

21. Bouton de degagement du tuyau
 22. Tube pour tuyau
 23. Pédale de déblocage du manche
- * Seulement sur certains modèles.
** Les accessoires varient selon le modèle.

INTERRUPTEUR MARCHÉ/ARRÊT

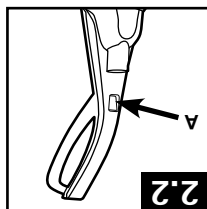

2.2

- 2.2. Brancher le cordon dans une prise d'alimentation.
- Pour allumer l'appareil, appuyer sur l'interrupteur Marche Arrêt.
- Pour éteindre l'appareil, appuyer de nouveau sur l'interrupteur.

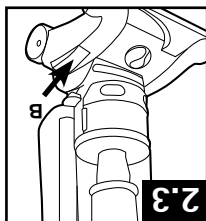

2.3

CAUTION
Not to be used for grooming a pet.

DÉGAGEMENT DE CORDE

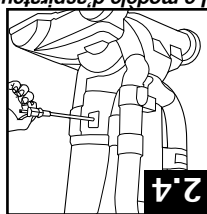

2.4

- 2.4. Empoigner l'extrémité de la fiche et tirer pour dégager le cordon de l'enrouleur de cordon jusqu'à ce que le ruban rouge soit atteint.

• IMPORTANT •

Lorsque le cordon est tiré, un ruban jaune indique le moment où il est presque entièrement sorti. Lorsque le ruban rouge est visible, cela signifie que le cordon a atteint la longueur maximale possible. À ce moment, ne pas tirer davantage sur le cordon.

Le modèle d'aspirateur peut varier de celui illustré.

TRANSPORT DE L'ASPIRATEUR

2.6 Pour déplacer l'appareil d'une pièce à l'autre, placer le manche en position verticale, incliner l'appareil vers l'arrière pour le faire reposer sur ses roues arrière, puis le pousser vers l'avant.

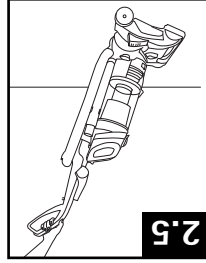

POSITIONS DU MANCHE

2.7 Le manche de l'aspirateur comporte deux positions : 1) Position verticale, pour le rangement et l'utilisation des accessoires. 2) Position normale sur les tapis et les parquets. Appuyer avec le pied sur la pédale de déblocage pour abaisser le manche.

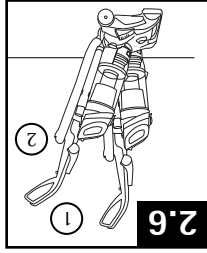

RÉGLAGE SELON LA HAUTEUR DU TAPIS

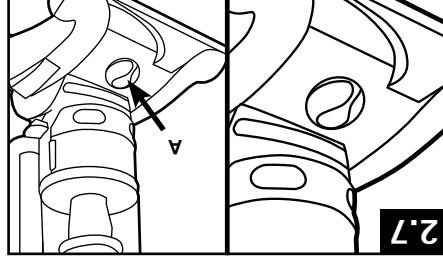

2.8 Pour régler la hauteur, TOURNER le bouton (A) jusqu'au réglage souhaité.

Pour un rendement maximal, les réglages de hauteur ci-dessous sont recommandés.

- Réglage inférieur 1 : pour les planchers à surface dure.
- Réglage inférieur 2 : pour tous les types de moquettes.
- Réglage supérieur : pour les tapis très épais, lorsqu'un effort moindre est désiré tout en maintenant une bonne performance.

• IMPORTANT •

S'il vous est difficile de pousser l'aspirateur, tourner le bouton jusqu'au réglage supérieur.

TRANSPORTING CLEANER

2.5 To move your cleaner from room to room, put handle in upright position, tilt cleaner back on rear wheels and push forward.

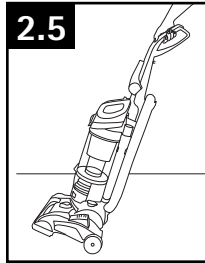

HANDLE POSITIONS

2.6 The handle of your cleaner has two positions: 1) Upright for storage and when using cleaning tools. 2) Operating position for general operation on carpets and floors.

Step on handle release pedal to lower handle.

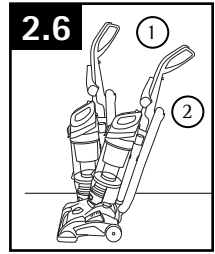

CARPET HEIGHT ADJUSTMENT

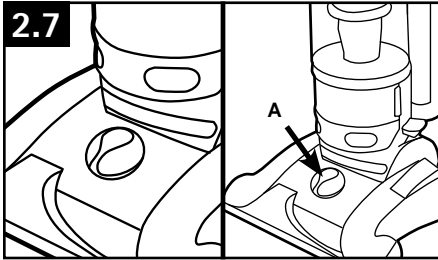

2.7 To adjust height setting, TURN knob (A) to desired height setting.

For maximum cleaning performance, the following carpet height settings are recommended:

- Lowest setting (1): for bare floors.
- Low setting (2): for all types of carpet.
- Higher settings: for very deep pile carpet, where easier pushing effort is desired, while maintaining good cleaning performance.

• IMPORTANT •

If the vacuum is difficult to push, turn knob to the next higher setting.

3. TOOLS

Tools allow for cleaning surfaces above the floor and for reaching hard to clean areas. The vacuum is ready for tool use when handle is in upright position.

SELECT PROPER TOOL

(Tools may vary per model)

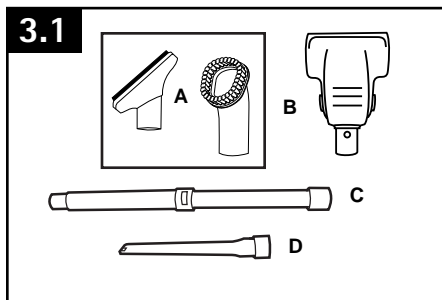

A. Use Dusting/ Upholstery Tool to clean upholstered furniture, draperies, mattresses, clothing, and carpeted stairs. (Tool varies per model)

B. Air-Powered Hand Tool may be used for upholstered furniture, draperies, mattresses, clothing, and carpeted stairs. (Tool varies per model)

C. Telescoping Wand is used to give extra length to your hose. Use it with any of the above tools.

D. Crevice Tool may be used in tight spaces, corners and along edges in such places as dresser drawers, upholstered furniture, stairs and baseboards.

REMOVING HOSE

⚠ WARNING ⚠

To reduce the risk of personal injury - Unplug before cleaning or servicing.

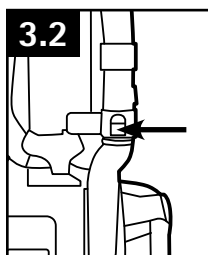

3.2 When using cleaning tools, place cleaner handle in the upright position. The agitator brushroll will not rotate when the cleaner is in the upright position.

To remove hose for tool use, press the hose release button and pull hose end out.

To lock back into place, push hose into hose tube until you hear a click.

ATTACH WAND AND TOOLS

(Tools may vary per model)

⚠ WARNING ⚠

Unplug vacuum before connecting Air-Powered Hand Tool.

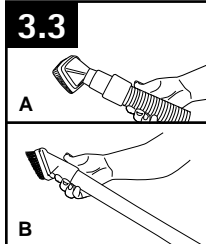

3.3 Attach tool or wand to the hose (A).

Attach tool to wand (B) by pushing it firmly onto the wand.

Twist wand or tool slightly to tighten or loosen the connection.

To extend wand, twist counter-clockwise to the unlocked position, extend wand & twist clockwise until tight. Reverse to collapse.

⚠ CAUTION ⚠

Not to be used for grooming a pet.

HOW TO CLEAN TOOLS

To clean Hose and Air-Powered Hand Tool, wipe with a damp cloth. DO NOT submerge in water.

Other cleaning tools may be washed in warm water with a mild detergent. Rinse and air dry 24 hours before using.

3. ACCESSOIRES

Les accessoires permettent de nettoyer les surfaces plus élevées et les endroits difficiles à atteindre. Pour utiliser les accessoires, placer le manche à la position verticale.

SÉLECTION DE L'ACCESSOIRE APPROPRIÉ

(Les accessoires peuvent varier selon les modèles)

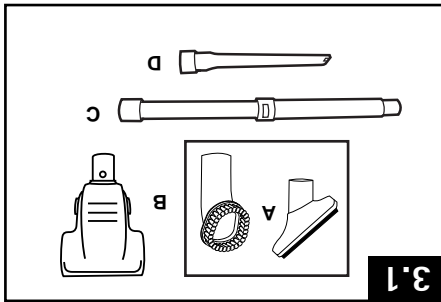

A. Utiliser l'accessoire pour tissu d'ameublement pour nettoyer les meubles capitonnés, les rideaux, les matelas et les escaliers recouverts de moquette. (Les accessoires varient selon les modèles)

B. L'accessoire portatif électrique peut être utilisé pour les meubles capitonnés, les rideaux, les matelas, les vêtements, et les escaliers recouverts de moquette. (Les accessoires varient selon les modèles)

C. Le rallonge télescopique sert à rallonger votre tuyau. Elle peut être utilisée avec tous les accessoires ci-dessus.

D. Le suceur plat peut être utilisé dans les espaces étroits, dans les coins et le long des bordures, comme dans les tiroirs de bureaux, sur les meubles capitonnés, dans les escaliers et le long des plinthes.

⚠️ AVERTISSEMENT :

Pour réduire les risques de blessures causées par des pièces en mouvement, débrancher l'appareil avant d'effectuer l'entretien.

RETRAIT DU TUYAU

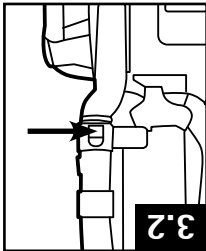

verticale. Le rouleau-brosse agitateur ne tournera pas lorsque l'appareil est en position verticale.

Pour retirer le tuyau afin d'utiliser un accessoire, appuyer sur le bouton de dégagement du tuyau et retirer l'extrémité du tuyau.

3.2. Pour l'utilisation des accessoires de nettoyage, mettre le manche de l'appareil en position du tuyau dans le tube pour le tuyau jusqu'à ce que vous entendiez un clic.

FIXATION DE LA LANGE ET DES ACCESSOIRES

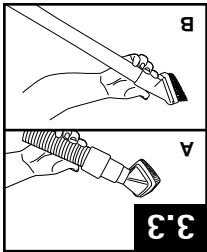

3.3 Fixer l'accessoire ou la lance (A) en l'enfonçant bien en place.

3.3 Fixer l'accessoire ou la lance (B) en l'enfonçant bien en place.

Pour allonger la lance, tourner dans le sens antihoraire jusqu'à la position de déverrouillage, allonger la lance, tourner dans le sens horaire et serrer. Inverser le procédé pour raccourcir la lance.

⚠️ MISE EN GARDE

Ne pas utiliser pour toiler un animal.

ACCESSOIRES DE NETTOYAGE

Pour nettoyer le tuyau et l'accessoire portatif à air comprimé, essuyer avec un chiffon humide. NE PAS immerger dans l'eau.

Les autres accessoires de nettoyage peuvent être lavés avec un détergent doux dans de l'eau tiède. Rincer les accessoires et les laisser sécher à l'air pendant 24 heures avant de les utiliser.

Le modèle d'aspirateur peut varier de

NETTOYAGE D'ESCALIERS

3.4 Soulever l'aspirateur à l'aide de la poignée pour le nettoyage des escaliers et le placer dans les escaliers. Nettoyer de l'avant vers l'arrière. Ne jamais laisser l'aspirateur dans un escalier lorsqu'il n'est pas utilisé.

3.5 Utiliser le tuyau et l'accessoire portatif électrique pour nettoyer les escaliers. Pour l'utilisation d'accessoires, toujours s'assurer que le manche est en position verticale.

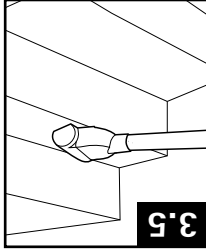
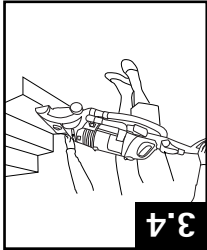

▲ MISE EN GARDE ▲

Faire preuve d'une grande prudence pendant l'utilisation dans les escaliers. Afin d'éviter les blessures ou les dommages et d'empêcher l'appareil de tomber, toujours placer l'appareil au bas de l'escalier. Ne pas placer l'appareil dans un escalier ou sur un meuble, car cela risquerait de causer des blessures ou des dommages. Pour l'utilisation d'accessoires, toujours s'assurer que le manche est en position verticale.

ENROULEUR DE CORDON ET RANGEMENT

3.6 Pour faire rentrer le cordon, le débrancher de la prise murale.

Pour faire rentrer le cordon, tenir la fiche et appuyer sur le bouton (A) situé sur le dessus de l'enrouleur de cordon.

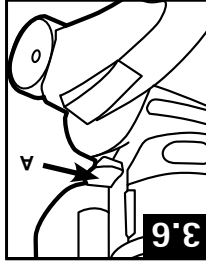

▲ AVERTISSEMENT: ▲

Pour éviter que le cordon ne fouette, tenir la fiche pendant que le cordon s'enroule.

STAIR CLEANING

3.4 Lift vacuum by Stair Cleaning Handle and position on stairs. Clean forward to back. Never leave the vacuum standing on stairs when not cleaning.

3.5 Use the Hose and Air-Powered Hand Tool (Tool varies per model) for stair cleaning. When using tools, always ensure handle is in upright position.

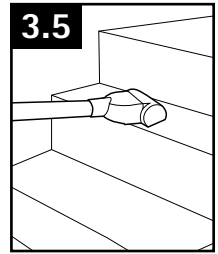
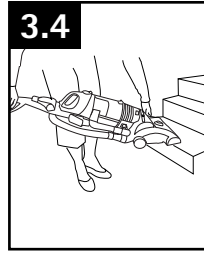

⚠ CAUTION ⚠

Use extra care when cleaning on stairs. To avoid personal injury or damage, and to prevent the cleaner from falling, always place cleaner at bottom of stairs on floor. Do not place cleaner on stairs or furniture, as it may result in injury or damage. When using tools, always ensure handle is in upright position.

CORD REWIND AND STORAGE

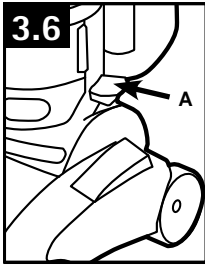

3.6 To return cord for storage, unplug from wall.

To return cord for storage, hold plug and press down Cord Release Pedal (A) on side of cord reel.

⚠ WARNING ⚠

Hold plug when rewinding onto cord reel. Do not allow plug to whip when rewinding.

4. MAINTENANCE

Familiarize yourself with these home maintenance tasks as proper use and care of your vacuum will ensure continued cleaning effectiveness.

If appliance is not working as it should, has been dropped, damaged, left outdoors, or dropped into water, take it to a service center prior to continuing use.

4.1 The System Check Indicator located at (A), alerts you to possible system performance issues.

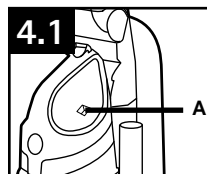

PROBLEM	POSSIBLE CAUSE	POSSIBLE SOLUTION
If System Check Indicator is red:	1. Rinsable filter and/or filter made with HEPA media is dirty.	1. Clean rinsable filter and/or filter made with HEPA media - reference pg. 11
	2. Dirt cup is full and/or clogged.	2. Empty dirt cup - reference pg. 10
	3. Brushroll and/or hose is clogged.	3. Check hose for clogging - reference pg 13. Check brushroll for clogging - reference pg. 12.

Any other servicing should be done by an authorized service representative.

⚠ NOTICE ⚠

A Thermal Protector has been designed into your cleaner to protect it from overheating. When the thermal protector activates the cleaner will stop running.

If this happens proceed as follows:

1. Turn cleaner OFF and unplug it from the electrical outlet.
2. Empty dirt cup.
3. Inspect the nozzle inlet, hose connector, hose, dirt cup inlet, cyclonic filter, rinsable filter, and HEPA filter for any obstructions. Clear obstructions if present.

When cleaner is unplugged and motor has cooled for 30 minutes, the thermal protector will deactivate and cleaning may continue.

If the thermal protector continues to activate after following the above steps, your cleaner needs servicing.

DIRT CUP

When to Empty

4.2 To maintain optimal performance, empty the dirt cup before the dirt cup reaches the max line (A). Place the vacuum in the upright position before removing the dirt cup.

⚠ WARNING ⚠

To reduce the risk of personal injury - Unplug before cleaning or servicing. Do not use vacuum without dirt cup or filters in place.

Very fine materials, such as face powder or cornstarch, may seal the filter and cause a reduction in performance. When using the vacuum for this type of dust, empty the cup and clean the filters often.

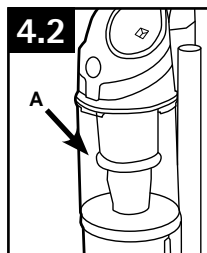

4. ENTRETIEN

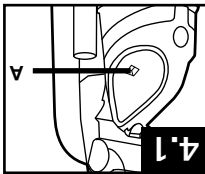

Il est recommandé de vous familiariser avec les tâches d'entretien. L'utilisation et l'entretien appropriés de l'appareil assureront son bon fonctionnement. Si l'aspirateur ne fonctionne pas adéquatement, s'il est tombé, a été endommagé, a été laissé à l'extérieur ou est tombé dans l'eau, l'expédier à un centre de réparation avant de poursuivre l'utilisation.

4.1 L'indicateur de vérification du système situé dans la zone (A) vous informe des problèmes possibles liés au rendement du système.

PROBLÈME	CAUSE POSSIBLE	CAUSE POSSIBLE
Indicateur de vérification du système s'est illuminé en rouge	1. Le filtre lavable et/ou le filtre avec substance filtrante HEPA sont sales.	1. Nettoyer le filtre lavable et/ou le filtre avec substance filtrante HEPA – Pg. 11.
	2. Le videpoussière est plein ou obstrué.	2. Vider le videpoussière – Pg. 10.
	4. Le rouleaubrosse ou le tuyau est obstrué.	4. Vérifier le tuyau – Pg. 13. Vérifier le rouleaubrosse – Pg. 12.

Toute autre tâche d'entretien doit être confiée à un représentant de service autorisé.

⚠️ AVIS ⚠️

L'aspirateur est doté d'un protecteur thermique interne pour le protéger contre la surchauffe. Lorsque le protecteur thermique est activé, l'aspirateur s'arrête. Si cela se produit, procéder comme suit :

1. Éteindre l'aspirateur et le débrancher.
2. Vider le videpoussière.
3. Inspecter l'entrée de la buse, le connecteur à l'extrémité du tuyau, le tuyau, l'entrée du videpoussière, le filtre cyclonique, le filtre lavable et le filtre HEPA pour repérer une obstruction.

Dégager les obstructions au besoin.

Lorsque l'appareil est débranché et que le moteur a refroidi 30 minutes, le protecteur thermique se désactive et l'appareil peut de nouveau être utilisé.

Si le protecteur thermique est encore activé après avoir suivi les étapes ci-dessus, il se peut que l'aspirateur ait besoin d'entretien.

VIDE-POUSSIÈRE

Quand le vider

4.2 Pour maintenir un rendement optimal, vider le vide-poussière avant que la poussière n'atteigne la ligne de quantité maximale (A). Placer l'aspirateur en position verticale avant d'enlever le videpoussière.

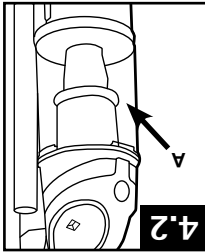

⚠️ AVERTISSEMENT: ⚠️

Pour réduire les risques de blessures causées par des pièces en mouvement, débrancher l'appareil avant d'en effectuer l'entretien. Ne pas utiliser l'aspirateur si le videpoussière ou les filtres ne sont pas en place.

Des matières très fines, comme la poudre pour le visage ou la féculé de maïs, peuvent boucher le filtre et nuire au rendement de l'appareil. Lorsque l'appareil est utilisé pour aspirer de telles poussières, vider le vide-pous-sière et nettoyer les filtres souvent.

Comment le nettoyer

4.3 Appuyer sur le bouton de dégagement du vide-pousière (A) et faire pivoter le vide-pousière pour le retirer.

4.4 Tenir le vide-pousière au-dessus d'une poubelle, appuyer sur le bouton de dégagement de la porte du vide-pousière (B) pour ouvrir la porte du vide-pousière (C).

4.5 Placer d'abord la base du vide-pousière dans l'appareil. Faire pivoter le vide-pousière dans l'aspirateur et appuyer fermement jusqu'à ce qu'il se bloque.

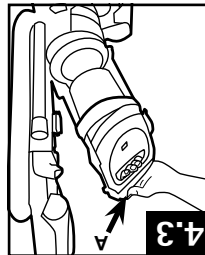
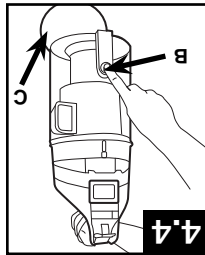
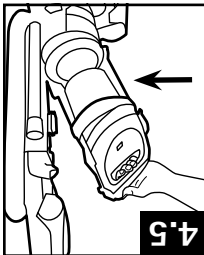

FILTRES: Quand le nettoyer

Pour maintenir le rendement optimal de l'appareil, le filtre doit être nettoyé tous les deux mois dans des conditions d'utilisation normales.

Filtre lavable: Comment le nettoyer

Retirer le vide-pousière tel qu'il est illustré à la Fig. 4.3.

4.6 Tirer sur le verrou du vide-pousière pour l'ouvrir.

4.7 Tirer sur le filtre par la pochette pour retirer le filtre lavable.

Tenir le filtre sous l'eau courante pendant deux minutes pour en éliminer la poussière et les débris. Torde le filtre pendant qu'il est sous l'eau. Tordre une dernière fois pour en retirer l'excès d'eau.

• IMPORTANT •

Faire sécher le filtre sur son flanc pour que l'air puisse circuler des deux côtés. Le séchage peut prendre jusqu'à 48 heures.

Remettre le filtre en place, la pochette vers le haut.

Bien fermer le couvercle en le poussant jusqu'à ce qu'un dé clic se fasse entendre.

Remettre le vide-pousière tel qu'il est décrit à la Fig. 4.5.

Filtre composé d'une substance filtrante HEPA : Comment le nettoyer

4.8 Placer vos doigts dans les encoches, et tirer sur le cadre du filtre (A) pour l'enlever. Tenir le filtre au-dessus d'une poubelle et le taper pour en faire tomber la poussière et les débris. Remplacer en position sur l'aspirateur et appuyer fermement.

• IMPORTANT • NE PAS RINCER OU LAVER LE FILTRE AVEC SUBSTANCE FILTRANTE HEPA.

Quoi acheter: Filtre composé d'une substance filtrante HEPA
Si le filtre est utilisé et entretenu de façon appropriée, il ne devra pas être remplacé pendant la période de garantie. Au besoin, il est possible d'acheter des filtres supplémentaires. Demander la pièce Hoover^{MD} no 305687001.



AVERTISSEMENT:
Pour réduire les risques de blessures causées par des pièces en mouvement, débrancher l'aspirateur avant d'en effectuer l'entretien. Ne pas utiliser l'aspirateur si le vide-pousière ou les filtres ne sont pas en place.

Quoi acheter : Filtre lavable

Si le filtre lavable est utilisé et entretenu de façon appropriée, il ne devra pas être remplacé pendant la période de garantie. Au besoin, il est possible d'acheter des filtres supplémentaires. Demander la pièce Hoover^{MD} no 303903001.

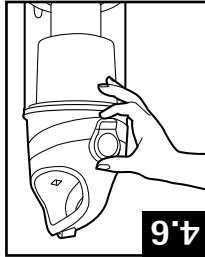
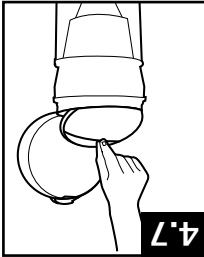

AVERTISSEMENT:

Pour réduire les risques de blessures causées par des pièces en mouvement, débrancher l'aspirateur avant d'en effectuer l'entretien. Ne pas utiliser l'aspirateur si le vide-pousière ou les filtres ne sont pas en place.

How to Empty

4.3 Press dirt cup release button (A) and pivot cup out.

4.4 Hold dirt cup over trash receptacle, push dirt cup door release lever (B) to open dirt cup door (C).

Close dirt cup door (C). Press firmly to secure lever.

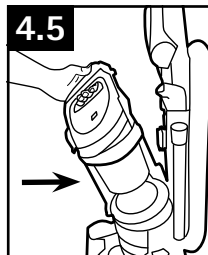
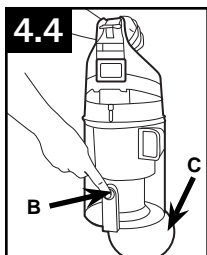
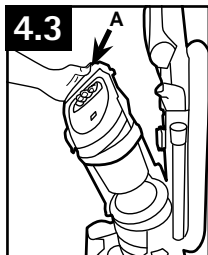

4.5 Place bottom of dirt cup into vacuum body first. Pivot dirt cup into vacuum body and press firmly until it locks into place.

FILTERS: When to Clean

To maintain optimal performance, filters should be cleaned at least every two months under normal use.

Rinsable Filter: How to Clean

Remove dirt cup as described in Fig. 4.3.

4.6 Pull up on dirt cup latch to open.

4.7 Pull on filter by the pocket to remove rinsable filter.

Hold filter under running water for at least two minutes to remove dirt and debris. Squeeze filter twice while underwater. Remove from water and squeeze a final time to remove excess water.

⚠ WARNING ⚠

To reduce the risk of personal injury - Unplug before cleaning or servicing. Do not use vacuum without dirt cup or filters in place.

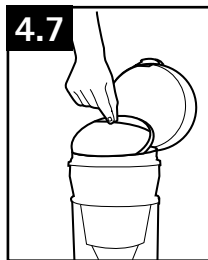
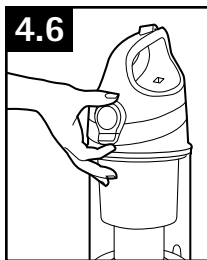

• IMPORTANT •

Allow filter to dry completely before replacing. Dry filter on edge so air circulates on both sides of filter. This may take up to 48 hours.

Replace filter with pocket facing up.

Close lid securely by pushing until it clicks.

Replace dirt cup as described in Fig 4.5.

What to Buy: Rinsable Filter

When used and maintained properly, your Rinsable Filter should not need replacement within the warranty period. If desired, additional filter is available at Hoover.com or call 1-800-944-9200. Ask for Hoover® Part No. 303903001.

Filter Made With HEPA Media: How to Clean

4.8 With fingers in slots, pull filter frame (A) straight out. Hold filter over a trash receptacle and tap out dirt and debris.

Slide back into position on vacuum and press firmly.

⚠ WARNING ⚠

To reduce the risk of personal injury - Unplug before cleaning or servicing. Do not use vacuum without dirt cup or filters in place.

• IMPORTANT •

DO NOT RINSE OR WASH THE FILTER MADE WITH HEPA MEDIA.

What to Buy: Filter Made With HEPA Media

When used and maintained properly, your Filter should not need replacement within the warranty period. If desired, additional filter is available at Hoover.com or call 1-800-944-9200. Ask for Hoover® Part No. 305687001.

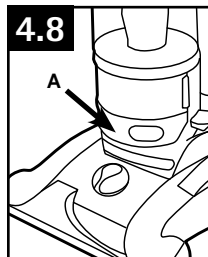

Carbon Filter : How to Clean

(Available on select models only).

Your Carbon Filter is located on the underside of the Filter made with HEPA media.

• IMPORTANT •

DO NOT RINSE OR WASH the Carbon Filter.

What to Buy: Carbon Filter

Carbon Filter may need to be replaced more often to maintain optimal odor absorbing effectiveness. Additional filter is available at Hoover.com or call 1-800-944-9200. Ask for Hoover® Part **902404001**.

Cyclonic Filter Assembly: How to Clean

▲ WARNING ▲

To reduce the risk of personal injury - Unplug before cleaning or servicing. Do not use vacuum without dirt cup or filters in place.

Remove dirt cup as described in Fig. 4.3.

4.9 Twist filter assembly (B) counter-clockwise. Remove assembly from dirt cup (A).

4.10 Dirt and debris can be cleaned from the filter assembly with the Dusting/ Upholstery Tool.

Place the filter assembly (4.9, B) on the dirt cup, aligning (3) tabs on filter with (3) slots on dirt cup (A) and twist it clockwise to secure into position.

Replace dirt cup as described in Fig. 4.5.

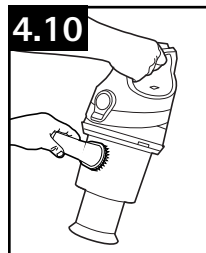
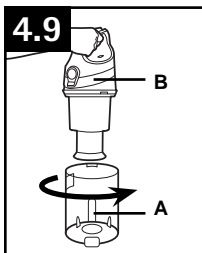

• IMPORTANT •

Filter assembly must be properly aligned to dirt cup to function properly.

BRUSHROLL: How to Clean

▲ CAUTION ▲

To reduce the risk of injury from moving parts - Unplug before servicing.

4.11 Turn vacuum over so bottom side is facing up and remove the (6) screws (A).

4.12 Pivot out bottom plate away from hidden latch (B) and remove any debris and/or hair from the brushroll.

4.13 Reposition bottom plate, aligning latch (B) and fastening all (6) screws (A). Press firmly at latch (B) area to ensure that it is properly latched.

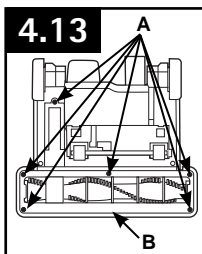
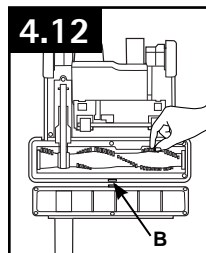
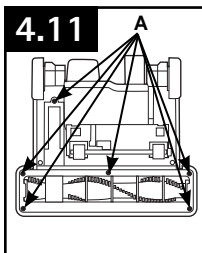

Filtre au charbon : comment le nettoyer
 (Seulement sur certains modèles.)
 Le filtre au charbon est situé sous le filtre avec substance filtrante HEPA.
IMPORTANT
 NE PAS RINCER OU LAVER la cartouche du Filtre au charbon.

Conjunto del filtro ciclonico
 Como limpiar

AVERTISSEMENT:
 Pour réduire les risques de blessures causées par des pièces en mouvement, débrancher l'appareil avant d'effectuer l'entretien.
 Ne pas utiliser l'aspirateur si le videpoussière ou les filtres ne sont pas en place.

Retirer le videpoussière, tel qu'illustré à la Fig. 4.3.
 4.9 Tourner le filtre (B) dans le sens antihoraire pour retirer le videpoussière (A).

4.10 La poussière et les débris peuvent être évacués du filtre à l'aide de la brosse à épousseter/pour tissu d'ameublement.

Placer le filtre sur le videpoussière (4.9 B), aligner les trois (3) languettes (A) sur le filtre avec les trois (3) encoches sur le videpoussière (A) et le tourner dans le sens horaire pour l'enclencher en position Replacer le videpoussière tel qu'il est illustré à la Fig. 4.5.

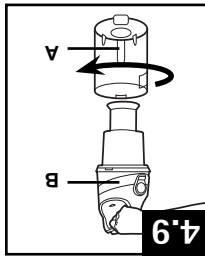

Quoi acheter : Carbon Filter
 Si le filtre est utilisé et entretenu de façon appropriée, il ne devra pas être remplacé pendant la période de garantie. Au besoin, il est possible d'acheter des filtres supplémentaires. Demander la pièce Hoover^{MD} no 902404001.

ROULEAUBROSSE : comment le nettoyer

4.11 Tourner l'aspirateur à l'envers et retirer les six (6) vis (A).
 4.12 Faire pivoter la plaque inférieure en s'éloignant du loquet dissimulé (B).
 4.13 Remettre la plaque inférieure en place en alignant le loquet (B) et en serrant les six (6) vis (A).
 Appuyer fermement du côté du loquet pour s'assurer qu'elle est bien verrouillée.

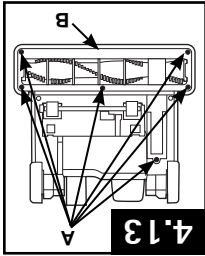
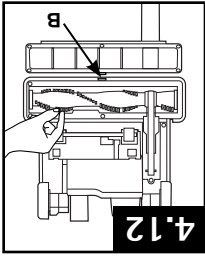
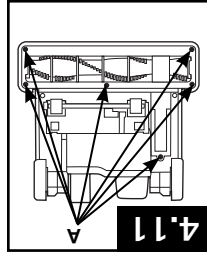

▲ MISE EN GARDE
 Pour réduire les risques de blessures causées par des pièces en mouvement, débrancher l'appareil avant d'effectuer l'entretien.

TUYAU : Comment le nettoyer

▲ MISE EN GARDE ▲

Pour réduire les risques de blessures causées par des pièces, débrancher l'appareil avant d'en effectuer l'entretien.

4.14 Pour retirer le tuyau afin d'utiliser un accessoire, appuyer sur le bouton de dégagement du tuyau (A) et tirer sur le tuyau pour en sortir l'extrémité. Éliminer les débris ou les obstructions présents dans le tuyau. Ne pas utiliser d'objets aux arêtes tranchantes pour nettoyer le tuyau car cela risquerait de l'endommager. Pour reverrouiller dans la bonne position, pousser le tuyau dans le tube pour le tuyau jusqu'à ce que vous entendiez un clic.

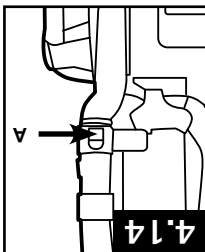

4.14

ACCESSOIRE PORTATIF

ELECTRIQUE : Comment le nettoyer

(Les accessoires varient selon les modèles)

▲ MISE EN GARDE ▲

Pour réduire les risques de blessures causées par des pièces en mouvement, débrancher l'appareil avant d'en effectuer l'entretien.

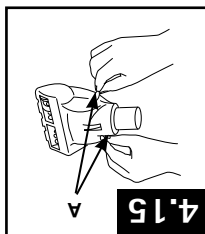

4.15

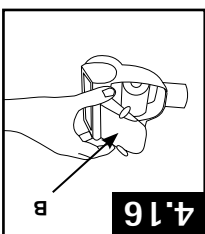

4.16

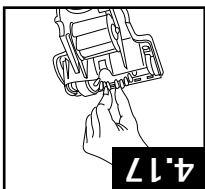

4.17

4.15 Tourner l'appareil à l'envers.
Faire tourner les languettes (A) de chaque côté de l'appareil.
4.16 Retirer la plaque inférieure (B).
4.17 Retirer les débris/poils du rouleau/brosse.
Remplacer la plaque inférieure, et faire tourner les languettes pour les reverrouiller dans la bonne position.

L'AMPOULE : Comment le remplacer

(Seulement sur certains modèles.)

▲ AVERTISSEMENT ▲

Afin de réduire au minimum les risques d'incendie, de choc électrique ou de blessures, débrancher l'appareil avant d'en effectuer l'entretien.

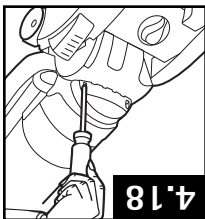

4.18

Retrait de la lentille

Appuyer sur la pédale de dégagement du manche et placer le manche à sa position basse.

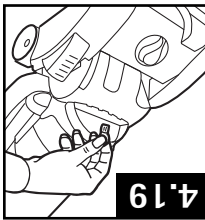

4.19

Installation de l'ampoule

4.18 Utiliser un tournevis à tête cruciforme, retirer (2) vis, tel qu'il est illustré, et soulever la lentille.

4.19 Retirer la vieille ampoule de la douille. Placer la nouvelle ampoule dans la douille jusqu'à ce qu'elle soit verrouillée en place.

Il n'est pas nécessaire d'exercer une force excessive.

Reinstallation de la lentille

4.20 Remettre en place la lentille et la fixer à l'aide de vis.

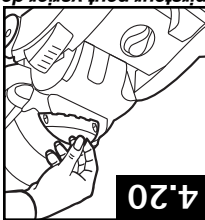

4.20

Quoi acheter : L'ampoule

Au besoin, il est possible d'acheter l'ampoule supplémentaires en visitant le site Hoover.com ou en composant le 1-800-944-9200. Cet appareil utilise une ampoule, pièce HOOVER n° 27313-107.

HOSE: How to Clean

⚠ WARNING ⚠

To reduce the risk of personal injury - Unplug before cleaning or servicing.

4.14 To remove hose for tool use, press the hose release button (A) and pull hose end out.

Clear away debris or obstructions from hose. Do not use sharp objects to clean out hose as they can cause damage. To lock back into place, push hose into hose tube until you hear a click.

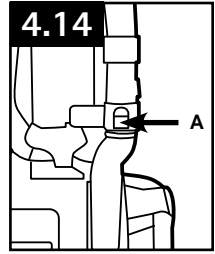

AIR-POWERED HAND TOOL:

How to Clean

(Tool varies per model)

⚠ CAUTION ⚠

To reduce the risk of injury from moving parts - Unplug before servicing.

4.15 Turn tool so bottom faces up. Rotate the latches (A) on either side of tool.

4.16 Remove bottom plate (B).

4.17 Remove any debris and/ or hair from brushroll. Replace bottom plate by aligning tabs along front edge of tool. Rotate latches back into locked position.

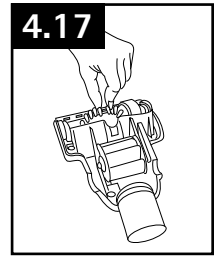
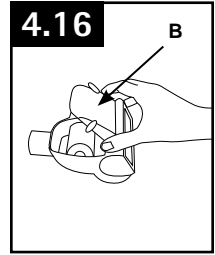
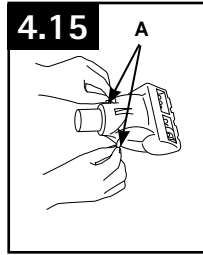

HEADLIGHT: How to Replace

(available on select models only)

⚠ WARNING ⚠

To reduce the risk of electric shock - Unplug before cleaning or servicing.

Removing Lens

Press Handle Release Pedal and place handle in low position.

4.18 Using a Phillips screwdriver, remove (2) screws as shown and lift off lens.

Installing Bulb

4.19 Pull old bulb straight out of socket. Push new bulb straight into socket until locked in place.

Do not use excessive force when installing bulb.

Do not twist or turn bulb when installing bulb.

Replacing Lens

4.20 Reposition lens and secure with screws.

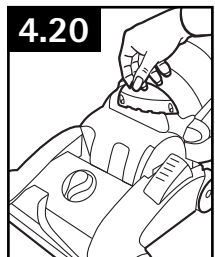
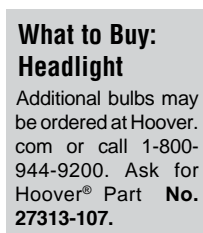
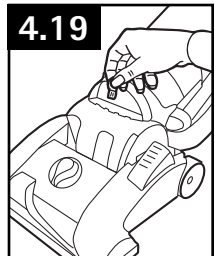
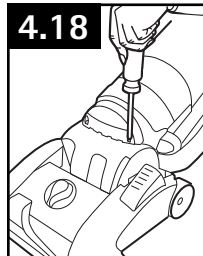

4.18

4.19

4.20

What to Buy: Headlight

Additional bulbs may be ordered at Hoover.com or call 1-800-944-9200. Ask for Hoover® Part No. 27313-107.

BELT



To reduce the risk of injury from moving parts -
Unplug before servicing.

The belt is located under the bottom plate of the vacuum and should be checked from time to time to be sure it is in good condition.

When To Replace

Replace belt if it is stretched, cut or broken.
To check the belt, refer to Fig. 4.24 - 4.26.

How To Replace

4.21 Turn vacuum over so bottom side is facing up and remove the (6) screws (A).

4.22 Pivot out bottom plate away from hidden latch (B).

4.23 Remove used belt from brushroll (C) then from motor shaft (metal rod) (D) and discard.

What to Buy: Belt

Use only genuine HOOVER® belts with your vacuum.

When purchasing a new belt for models **with** Brushroll On/Off (Suction Only Mode), ask for Flat Belt - HOOVER® part No. **562289001** or **AH20065**.

If desired, additional belts can be purchased at Hoover.com or 1-800-944-9200

4.24 With lettering on outside of belt, slide new belt over motor shaft (metal rod) (E).

4.25 Then slip other end of belt around area of brushroll without bristles (F).

With belt in place, pull and slide brushroll into nozzle making sure that the brushroll end caps are in the correct orientation.

4.26 Reposition bottom plate, aligning latch (B) and fastening all (6) screws (A).

Press firmly at latch (B) area to ensure that it is properly latched.

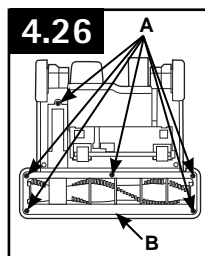
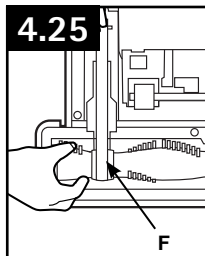
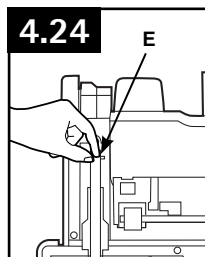
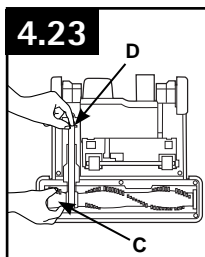
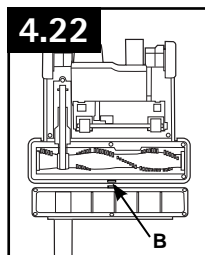
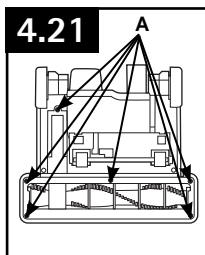

• IMPORTANT •

Rotate brushroll manually to make sure belt is not twisted.

LUBRICATION

The motor and brushroll are equipped with bearings which contain sufficient lubrication for their lifetime.

The addition of lubricant could cause damage. Do not add lubricant to motor or brushroll.

▲ MISE EN GARDE ▲

Pour réduire les risques de blessures causées par des pièces en mouvement, débrancher l'appareil avant d'en effectuer l'entretien.

La courroie, située sous la plaque au bas de l'aspirateur, doit être vérifiée périodiquement.

Quand procéder au remplacement

Remplacer la courroie si elle est étirée, coupée ou brisée. Pour vérifier la courroie plate, consultez les

Fig. 4.24 à 4.26.

Comment procéder au remplacement

4.21 Tourner l'aspirateur à l'envers et retirer les six (6) vis (A).

4.22 Faire pivoter la plaque inférieure en l'éloignant du loquet dissimulé (B).

4.23 Retirer la courroie usée du rouleau-brosse (C) puis de l'arbre du moteur (barre de métal) (D), et la jeter.

Quoi acheter : Courroie plate

Utiliser uniquement des courroies HOOVER^{MD} d'origine avec l'aspirateur.

Pour l'achat d'une nouvelle courroie destinée aux modèles à rouleau-brosse (mode de suc-

tion seulement), demander une courroie plate HOOVER^{MD} – no de pièce 562289001.

Au besoin, il est possible d'acheter des courroies supplémentaires en visitant le site Hoover.com ou en composant le 1 800-944-9200.

4.24 Placer vers l'extérieur le côté de la courroie comportant des lettres, puis faire glisser la nouvelle courroie sur l'arbre du moteur (tige de métal) (E).
4.25 Faire ensuite glisser la courroie autour de la partie sans poils du rouleau-brosse (F).

Une fois la nouvelle courroie installée, tirer le rouleau-brosse et le faire glisser dans la buse en veillant à ce que les extrémités du rouleau-brosse soient orientées correctement. Placer la plaque inférieure en alignant les trous des vis, puis revisser les six vis.

4.26 Remettre la plaque inférieure en place en alignant le loquet (B) et en serrant les six (6) vis (A). Appuyer fermement du côté du loquet pour s'assurer qu'elle est bien verrouillée.

LUBRIFICATION :

Le moteur et le rouleau-brosse sont équipés de paliers suffisamment lubrifiés pour toute leur durée de vie. Toute lubrification supplémentaire pourrait causer des dommages. Ne pas ajouter de lubrifiant au moteur ou au rouleau-brosse.

• IMPORTANT •

Faire tourner le rouleau-brosse manuellement pour vous assurer que la courroie n'est pas tordue.

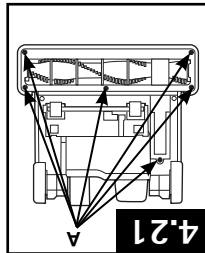
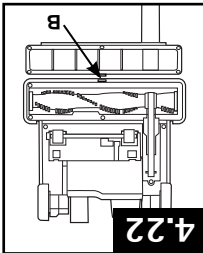
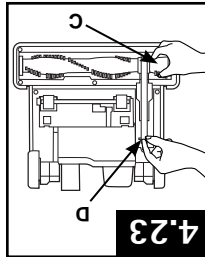
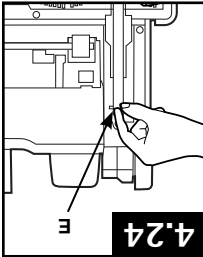
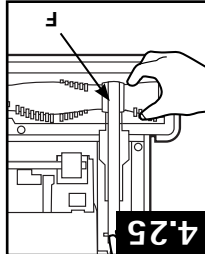
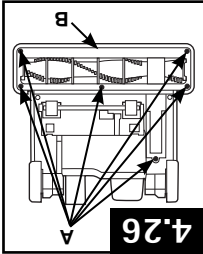

5. DÉPANNAGE

Si un problème mineur survient, il est habituellement possible de le résoudre facilement si la cause est déterminée à l'aide de la liste ci dessous.

Toutefois, toute autre tâche d'entretien doit être confiée à un représentant de service autorisé.

Si l'aspirateur ne fonctionne pas adéquatement, s'il est tombé, a été endommagé, a été laissé à l'extérieur ou est tombé dans l'eau, l'expédier à un centre de réparation avant de poursuivre l'utilisation.

Pour réduire les risques de blessures causées par des pièces en mouvement, débrancher l'appareil avant d'en effectuer l'entretien.

AVERTISSEMENT

PROBLÈME	CAUSE POSSIBLE	CAUSE POSSIBLE
L'appareil ne fonctionne pas	1. Le cordon d'alimentation n'est pas fermement branché dans la prise. 2. Fusible grille/disjoncteur déclenché. 3. Protecteur thermique activé.	1. Bien enfoncez la fiche mâle dans la prise de courant. 2. Remplacer le fusible/réenclencher le disjoncteur. 3. Débrancher et laisser l'aspirateur refroidir pendant 30 minutes (cela réinitialisera le protecteur thermique).
Indicateur de vérification du système s'allume en rouge ou l'aspirateur n'aspire pas ou la puissance de succion faible puis s'arrête	1. Le filtre lavable et/ou le filtre avec substance filtrante HEPA sont sales. 2. Le videpousière est plein ou obstrué. 3. Courroie cassée ou usée. 4. Le rouleau-brosse ou le tuyau est obstrué. 5. Le réglage de hauteur pour la moquette est inadéquat.	1. Nettoyer le filtre lavable et/ou le filtre avec substance filtrante HEPA – Pg. 11. 2. Vider le videpousière – Pg. 10. 3. Remplacer la courroie - Pg. 14. 4. Vérifier le tuyau – Pg. 13. Vérifier le rouleau-brosse – Pg. 12. 5. Choisir un réglage de hauteur approprié à la moquette que vous nettoyez – Pg. 7. 6. Appuyer sur la pédale de MARCHÉ/ARRÊT (ON/OFF) du rouleau-brosse pour désactiver le mode Suction seulement – Pg. 6.
L'entrouleur de cordon ne fonctionne pas.	1. L'entrouleur ne rétracte pas le cordon.	1. Composer le 1 800 949200 pour communiquer avec le représentant de service autorisé le plus près.
Pouspière s'échappant de l'aspirateur.	1. Godet à pouspière plein. 2. Le videpousière n'est pas installé correctement. 3. Le tuyau n'est pas installé correctement.	1. Revoir l'enlèvement et la réinstallation du godet à pouspière - Pg. 10. 2. Passer en revue la façon de retirer et de remplacer le videpousière – Pg. 10. 3. Relire les instructions d'installation du tuyau - Pg. 8. 4. Relisez les instructions de retrait et de nettoyage du filtre - Pg. 11.
La lumière avant ne fonctionne pas	1. L'ampoule est brûlée.	1. Changer l'ampoule - Pg. 13.
Avant ne fonctionne pas	1. Le réglage de la hauteur pour la moquette est incorrect. 2. Le rouleau-brosse est installé.	1. Tourner le bouton de réglage de la hauteur en fonction de la moquette que vous nettoyez – Pg. 7. 2. Pour les moquettes à velours plus épais que 1 po, désactiver le rouleau-brosse.
Le rouleau-brosse de l'accessoire ne tourne pas	1. Trop de pression est appliquée à l'appareil. 2. Obstruction. 3. Faible succion de l'aspirateur.	1. Continuer d'utiliser l'accessoire en appliquant une faible pression. 2. Dégager l'obstruction. 3. Vérifier les éléments sous « L'aspirateur n'aspire pas ou n'exerce qu'une faible succion ».
De la fumée ou une odeur de brûlé se dégage	1. Courroie brisée ou étirée. 2. Le rouleau-brosse est obstrué.	1. Remplacer la courroie du rouleau-brosse – Pg. 14. 2. Retirer/éliminer les débris du rouleau-brosse – Pg. 12.

5. TROUBLESHOOTING

If a minor problem occurs, it usually can be solved quite easily when the cause is found by using the checklist below.

Any other servicing should be done by an authorized service representative.

If appliance is not working as it should, has been dropped, damaged, left outdoors, or dropped into water, take it to a service center prior to continuing use.

⚠ **WARNING** ⚠

To reduce the risk of personal injury - Unplug before cleaning or servicing.

PROBLEM	POSSIBLE CAUSE	POSSIBLE SOLUTION
Vacuum won't run	<ol style="list-style-type: none"> 1. Power cord not firmly plugged into outlet. 2. Blown fuse or tripped breaker. 3. Thermal Protector activated. 	<ol style="list-style-type: none"> 1. Plug unit in firmly. 2. Check fuse or breaker in home. Replace fuse/reset breaker in home. 3. Unplug and allow vacuum to cool for 30min. (This will reset the thermal protector)
System Check Indicator has turned red or Vacuum won't pick up or Low suction	<ol style="list-style-type: none"> 1. Rinsable Filter and/ or Filter made with HEPA media is dirty. 2. Dirt cup full and/ or clogged. 3. Broken or worn belt. 4. Brushroll and/ or Hose clogged. 5. Carpet height setting is incorrect. 6. Suction Only Mode is ON. 	<ol style="list-style-type: none"> 1. Clean Rinsable Filter and or Filter made with HEPA media - Pg. 11. 2. Empty dirt cup - Pg. 10. 3. Replace belt - Pg.14. 4. Check Hose - Pg.13. Check Brushroll - Pg. 12. 5. Set Carpet Height Adjustment to appropriate setting for carpet being cleaned - Pg.7. 6. Step on Brushroll ON/OFF Pedal to turn Suction Only Mode OFF - Pg. 6.
Cord Rewind does not work	<ol style="list-style-type: none"> 1. Cord reel does not retract. 	<ol style="list-style-type: none"> 1. Call 1-800-944-9200 for the nearest authorized service representative.
Dust escaping from vacuum	<ol style="list-style-type: none"> 1. Dirt cup full. 2. Dirt cup not installed correctly. 3. Hose not installed correctly. 4. Rinsable and/ or Filter made with HEPA media not installed completely. 	<ol style="list-style-type: none"> 1. Empty dirt cup - Pg. 10. 2. Review Dirt Cup removal & replacement - Pg. 10. 3. Review Hose installation - Pg. 8. 4. Review Filter Removal and Cleaning - Pg. 11.
Headlight not working	<ol style="list-style-type: none"> 1. Bulb burnt out. 2. Loose electrical wires. 	<ol style="list-style-type: none"> 1. Replace bulb - Pg. 13. 2. Call 1-800-944-9200 for nearest authorized Hoover® dealer.
Vacuum is difficult to push or won't move forward	<ol style="list-style-type: none"> 1. Carpet height setting is incorrect. 2. Brushroll is activated. 	<ol style="list-style-type: none"> 1. Set Carpet Height Adjustment knob to appropriate setting for carpet being cleaned - Pg. 7. 2. For very high pile carpet deeper than 1", turn brushroll off.
Air-Powered Hand Tool brushroll won't turn	<ol style="list-style-type: none"> 1. Too much pressure being applied to tool. 2. Blockage. 3. Low vacuum suction. 	<ol style="list-style-type: none"> 1. Continue using tool applying light pressure. 2. Remove blockage. 3. Check items under "Vacuum won't pick up or Low suction."
Smoky/burning smell detected	<ol style="list-style-type: none"> 1. Belt broken or stretched. 2. Brushroll is clogged. 	<ol style="list-style-type: none"> 1. Replace brushroll belt - Pg. 14. 2. Clear/ remove debris from brushroll - Pg.12.

6. SERVICE

To obtain approved Hoover® service and genuine Hoover® parts, locate the nearest Authorized Hoover® Warranty Service Dealer (Depot) by:

- Checking the Yellow Pages under “Vacuum Cleaners” or “Household”.
- Visit our website at hoover.com (U.S. Customers) or hoover.ca (Canadian customers).
Follow the service center link to find the service outlet nearest you.
- For an automated referral of authorized service outlet locations call 1-800-944-9200.

Do not send your vacuum to Hoover®, Inc., Company in Glenwillow for service. This will only result in delay.

If you need further assistance:

To speak with a customer service representative call 1-800-944-9200; Mon-Fri 8am-7pm EST. Always identify your vacuum by the complete model number when requesting information or ordering parts. (The model number appears on the bottom of the vacuum.)

PLEASE DO NOT RETURN THIS PRODUCT TO THE STORE.

6. SERVICE

Pour obtenir du service autorisé Hoover^{MD} et des pièces Hoover^{MD} d'origine, trouver l'atelier de service garanti autorisé (dépôt) le plus près de chez vous. Pour ce faire :

- Consulter les Pages jaunes à la rubrique « Aspirateurs domestiques ». OU
- Visiter notre site Web www.hoover.com (aux États-Unis) ou www.hoover.ca (au Canada). Cliquer sur le lien « Service à la clientèle » pour connaître l'adresse du Centre de service le plus près de chez vous.
- Composer le 1-800-944-9200 pour écouter un message indiquant les adresses des Centres de service autorisés. Prière de ne pas envoyer votre aspirateur à Hoover^{MD}, Inc. à Glenwillow, en Ohio, pour qu'il soit réparé. Cela n'entraînera que des délais supplémentaires.

Si vous avez besoin d'autres renseignements :

Pour parler avec un représentant du service à la clientèle, composer le 1-800-944-9200 du lun. au ven. de 8 h à 17 h (HNE). Au Canada, communiquer avec Hoover^{MD} Canada, à Toronto : 755, Progress Ave, Scarborough (ON). Toujours identifier l'aspirateur par le numéro du modèle et le code de fabrication lorsque vous demandez des informations ou que vous commandez des pièces de rechange. (Le numéro de modèle figure au bas de l'appareil.)

7. GARANTIE

GARANTIE LIMITÉE DE DEUX ANS

(Usage domestique)

le transport ou la réparation à domicile du produit. Cette garantie ne s'applique pas aux produits achetés : hors des États-Unis (ce qui comprend ses territoires et possessions); hors du Programme d'échanges militaires américains; hors du Canada. Cette garantie ne couvre pas les produits achetés chez un tiers autre qu'un détaillant, marchand ou distributeur autorisé de produits Hoover^{MD}.

AUTRES CONDITIONS IMPORTANTES

La présente garantie n'est pas transférable et ne peut pas être cédée. La présente garantie sera régie et interprétée selon les lois de l'État de l'Ohio. La Période de garantie ne peut pas être prolongée par quelque réparation ou remplacement que ce soit exécuté en vertu de la présente garantie.

LA PRÉSENTE GARANTIE EST L'UNIQUE GARANTIE ET RECOURS FOURNIS PAR HOOVER^{MD}. HOOVER^{MD} DÉCLINE TOUTE RESPONSABILITÉ QUANT À TOUTES LES AUTRES GARANTIES EXPRESSES OU TACITES, Y COMPRIS LES GARANTIES LIÉES À LA QUALITÉ MARCHANDE OU À LA COMPATIBILITÉ DU PRODUIT POUR UN USAGE PARTICULIER. HOOVER^{MD} NE POURRA EN AUCUN CAS ÊTRE TENUE RESPONSABLE DE TOUTS DOMMAGES-INTÉRÊTS SPÉCIAUX OU DOMMAGES-INDIRECTS, ACCESSOIRES OU CONSÉCUTIFS DE QUELQUE NATURE QUE CE SOIT SUBIS PAR LE PROPRIÉTAIRE DU PRODUIT OU PAR TOUTE PARTIE RÉCLAMANT PAR L'INTERMÉDIAIRE DU PROPRIÉTAIRE, QUI S RELEVENT DU DROIT DES CONTRATS, DE LA NÉGLIGENCE, DE LA RESPONSABILITÉ CIVILE DÉLICTUELLE OU DE LA RESPONSABILITÉ STRICTE DU FAIT DES PRODUITS, OU QUI S DÉCOULENT DE QUELQUE CAUSE QUE CE SOIT. Certains États ne permettent pas l'exclusion des dommages consécutifs; par conséquent, l'exclusion de la présente garantie vous donne des droits spécifiques; vous pouvez également avoir d'autres droits, qui varient d'un État à l'autre.

ÉLÉMENTS COUVERTS PAR LA PRÉSENTE GARANTIE

Votre produit HOOVER^{MD} est garanti pour des conditions normales d'utilisation et d'entretien domestiques, comme il est stipulé dans le Guide de l'utilisateur, contre les défauts de matériaux et de fabrication pour une période complète de deux ans à compter de la date d'achat (la « Période de garantie »). Pendant la Période de garantie, Hoover^{MD} fournira, sans frais supplémentaires, les pièces et la main-d'œuvre nécessaires à la remise en bon état de fonctionnement de tout produit acheté aux États-Unis, au Canada ou par l'intermédiaire du Programme d'échanges militaires américain.

COMMENT PRÉSENTER UNE RÉCLAMATION AU TITRE DE LA GARANTIE

Si ce produit ne fonctionne pas comme annoncé, l'apporter à un atelier de service garanti autorisé Hoover, accompagné de la preuve d'achat. Pour accéder à un service d'aide automatique donnant la liste des centres de service autorisés, composer le 1 800 944-9200 OU visiter Hoover^{MD} sur Internet à hoover.com (clients aux États-Unis) ou à hoover.ca (clients au Canada). Pour de plus amples renseignements ou pour toute question sur la présente garantie ou sur l'emplacement des différents centres de service garanti, téléphoner au 1-800-944-9200, du lun. au ven. de 8 h à 19 h (HNE). Au Canada, communiquer avec Hoover Canada

ÉLÉMENTS NON COUVERTS PAR LA PRÉSENTE GARANTIE

La présente garantie ne couvre pas : toute utilisation commerciale du produit (p. ex., utilisation dans le cadre de services ménagers, de congélation ou de location de matériel) Rouleau brossé, Courroie ; l'entretien inadéquat du produit; les dommages liés à une utilisation inadéquate; à des cas fortuits ou catastrophes naturelles; au vandalisme; à tout autre acte hors du contrôle de Hoover^{MD} ou à tout acte ou négligence de la part du propriétaire du produit; toute utilisation dans un pays autre que celui où le produit a été acheté initialement, et tout produit revendu par son propriétaire original. La présente garantie ne couvre pas le ramassage, la livraison,

7. WARRANTY

LIMITED TWO YEAR WARRANTY

(Domestic Use)

WHAT THIS WARRANTY COVERS

When used and maintained in normal household use and in accordance with the Owner's Manual, your HOOVER® product is warranted against original defects in material and workmanship for a full two years from date of purchase (the "Warranty Period"). During the Warranty Period, Hoover® will provide labor and parts, at no cost to you, to correct any such defect in products purchased in the United States, U.S. Military Exchanges and Canada.

HOW TO MAKE A WARRANTY CLAIM

If this product is not as warranted, take or send the product to either a Hoover® Authorized Warranty Service Dealer along with proof of purchase. For an automated referral to authorized service outlets in the U.S.A., phone: 1-800-944-9200 OR visit Hoover® online at www.hoover.com. For additional assistance or information concerning this Warranty or the availability of warranty service outlets, phone the Hoover® Consumer Response Center, Phone 1-800-944-9200, Mon-Fri 8am-7pm EST.

WHAT THIS WARRANTY DOES NOT COVER

This Warranty does not cover: use of the product in a commercial operation (such as maid, janitorial and equipment rental services), brushroll, belt, improper maintenance of the product, damage due to misuse, acts of God, nature, vandalism or other acts beyond the control of Hoover®, owner's acts or omissions, use outside the country in which the product was initially purchased and resales of the product by the original owner. This warranty does not cover pick up, delivery, transportation or house calls. However, if you mail your product to a Hoover® Authorized Warranty Service Dealer, cost of shipping will be paid one way.

This warranty does not apply to products purchased outside the United States, including its territories and possessions, outside a U.S. Military Exchange and outside of Canada. This warranty does not cover products purchased from a party that is not an authorized retailer, dealer, or distributor of Hoover® products.

OTHER IMPORTANT TERMS

This Warranty is not transferable and may not be assigned. This Warranty shall be governed and construed under the laws of the state of Ohio. The Warranty Period will not be extended by any replacement or repair performed under this Warranty.

THIS WARRANTY IS THE EXCLUSIVE WARRANTY AND REMEDY PROVIDED BY HOOVER®. ALL OTHER WARRANTIES, EXPRESSED OR IMPLIED, INCLUDING WARRANTIES OF MERCHANTABILITY OR FITNESS FOR PARTICULAR PURPOSE, ARE DISCLAIMED. IN NO EVENT WILL HOOVER BE LIABLE FOR ANY SPECIAL, INDIRECT, INCIDENTAL OR CONSEQUENTIAL DAMAGES OF ANY KIND OR NATURE TO OWNER OR ANY PARTY CLAIMING THROUGH OWNER, WHETHER BASED IN CONTRACT, NEGLIGENCE, TORT OR STRICT PRODUCTS LIABILITY OR ARISING FROM ANY CAUSE WHATSOEVER. Some states do not allow the exclusion of consequential damages, so the above exclusion may not apply to you. This warranty gives you specific rights; you may also have others that vary from state to state.

MANUAL DEL PROPIETARIO

Instrucciones de Funcionamiento y Servicio



www.hoover.com

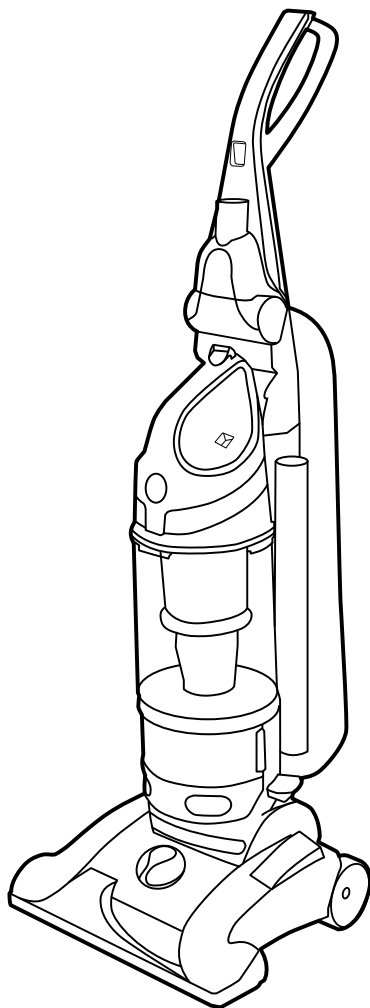

IMPORTANTE: LEA ATENTAMENTE ANTES DE ENSAMBLAR Y USAR.

¿Tiene alguna pregunta o inquietud? Para obtener asistencia, llame al Servicio de atención al cliente al 1-800 944 9200, de lunes a viernes, de 8 a.m. a 7 p.m., hora del ESTE.

POR FAVOR, NO DEVUELVA ESTE PRODUCTO A LA TIENDA.

**ESTA ASPIRADORA PARA ALFOMBRAS ESTÁ DISEÑADA
PARA USO DOMÉSTICO.**

EL USO COMERCIAL DE ESTE PRODUCTO ANULA LA GARANTÍA.

Gracias por haber elegido un producto HOOVER®.

Anote los números completos de Código de fabricación en los espacios provistos.

MODELO _____

CÓDIGO DE FABRICACIÓN _____

Consejo: Adjunte su recibo de compra a este Manual del propietario. Para obtener el servicio de garantía de su producto HOOVER® puede requerirse la verificación de la fecha de compra.

Inscriba su producto en línea en Hoover.com, o llame al 1-800-944-9200 si prefiere hacerlo por teléfono. Visite Hoover.com para obtener instrucciones adicionales en video para el armado y el mantenimiento.



www.hoover.com
1-800-944-9200
USA and Canada



X XXXXX XXXXX X



Techtronic Floor Care Technology Limited
VACUUM CLEANER/ ASPIRATEUR/ASPIRADORA
MODEL/MODELE/MODELO XXXXXXX

MFG. CODE XXXX

120 v. 60Hz, 16A A

SERIES/SERIE/SERIE XXXXXX

HOUSEHOLD TYPE/TYPE MENAJERO/TIPO DOMESTICO

Distributed by HOOVER, Inc. Cleveland OH 44139
Made in China/Hécho en China/Fabriqué en Chine

CÓDIGO DE FABRICACIÓN
(Etiqueta ubicada en la parte posterior de la aspiradora)

ÍNDICE

Salvaguardias importantes	E3
Ensamblado de la aspiradora	E5
Contenido de la caja.....	E5
Colocación Del Mango	E5
Conexión del contenedor para polvo.....	E5
Ubicación de los accesorios.....	E5
Cómo usar la aspiradora	E6
Descripción de la aspiradora.....	E6
Interruptor de encender/apagar (ON/OFF).....	E6
Modo suction only/ Apagado del rodillo de escobillas del agitador.....	E6
Lanzamiento de la cuerda	E6
Traslado de la aspiradora.....	E7
Posiciones del mango	E7
Ajuste de la altura para alfombras.....	E7
Accesorios	E8
Seleccione el accesorio apropiado.....	E8
Retiro de la manguera.....	E8
Conexión del tubo y de los accesorios.....	E8
Limpieza de escaleras.....	E8
Cómo limpiar los accesorios.....	E9
Enrollado del cordón y almacenamiento	E9
Mantenimiento	E10
Depósito para polvo.....	E10
Los Filtros	E11
Rodillo de cepillos	E12
Manguera	E13
Accesorio de mano turboaccionado	E13
Luz delantera	E13
Correa.....	E14
Solución de problemas	E15
Servicio	E16
Garantía	E17

Si necesita ayuda:

Visite nuestro sitio web en www.hoover.com. Haga clic en el enlace que permite localizar los vendedores autorizados hoover para encontrar el vendedor más cercano, o marque el 1-800-944-9200 para escuchar un mensaje indicando la dirección de los vendedores autorizados Hoover® (sólo en ee. Uu.) O para hablar con un representante de atención al cliente (de 8 am a 7 pm, hora estándar del este, de lunes a viernes).

POR FAVOR, NO DEVUELVA ESTE PRODUCTO A LA TIENDA.

¡SALVAGUARDIAS IMPORTANTES! ¡GUARDE ESTAS INSTRUCCIONES!

Al usar un aparato eléctrico, observe siempre las precauciones básicas, incluyendo las siguientes:

LEA TODAS LAS INSTRUCCIONES ANTES DE USAR ESTE APARATO

ADVERTENCIA: PARA REDUCIR EL RIESGO DE INCENDIOS, CHOQUES ELÉCTRICOS O LESIONES:

- Ensamble completamente el producto antes de hacerlo funcionar.
- Cualquier otra tarea de mantenimiento debe ser realizada por un representante de mantenimiento autorizado.
- Haga funcionar la aspiradora solamente con el voltaje especificado en la placa de datos, que se encuentra en la parte posterior de la aspiradora.
- No use este aparato en lugares al aire libre ni en superficies húmedas.
- No permita que el aparato se use como un juguete. No está diseñado para que lo usen niños de 12 años o menos. Se requiere una supervisión estricta cuando este aparato se usa cerca de los niños. Para evitar lesiones o daños, mantenga a los niños lejos del producto y no permita que coloquen los dedos ni otros objetos dentro de las aberturas.
- Use el producto sólo como se describe en este manual. Use sólo los accesorios y productos recomendados por el fabricante.
- No use este aparato con un cordón o enchufe dañados. Si el aparato no está funcionando adecuadamente, se dejó caer, se dañó, se dejó a la intemperie o se dejó caer dentro del agua, llévelo a un Centro de servicio antes de continuar usándolo.
- No tire del cordón ni traslade el aparato jalando del cordón, ni tampoco lo use como manija; no cierre la puerta cuando el cordón está atravesado ni tire de este alrededor de bordes o esquinas filosos. No coloque el producto sobre el cordón. No haga funcionar el aparato encima del cordón. Mantenga el cordón lejos de superficies calientes.
- No lo desenchufe tirando del cordón. Para desenchufarlo, sujete el enchufe, no el cordón.
- Nunca manipule el enchufe ni el aparato con las manos húmedas.
- No coloque ningún objeto en las aberturas. No use este aparato con ninguna abertura obstruida; manténgalo libre de suciedad, pelusa, cabello y cualquier objeto que pueda reducir el flujo de aire.
- Mantenga el cabello, la ropa holgada, los dedos y todas las partes del cuerpo fuera de las aberturas y otras piezas en movimiento.
- Apague todos los controles antes de desenchufarlo.
- Tenga especial cuidado al limpiar escaleras. Para evitar lesiones personales o daños, y evitar que la aspiradora se caiga, siempre colóquela al pie de la escalera, en el suelo. No coloque la aspiradora sobre escaleras ni muebles, ya que puede ocasionar lesiones o daños.
- No use este aparato para aspirar líquidos inflamables o combustibles, como gasolina, o restos de madera lijada, ni lo use en áreas donde dichos materiales pudieran estar presentes.

- Sujete el enchufe cuando enrolle el cordón en la bobina. No permita que el enchufe dé latigazos al enrollarlo.
- Desenchufe el aparato antes de conectar el accesorio de mano turboaccionado.
- No aspire ningún objeto que se esté quemando o que libere humo, como cigarrillos, fósforos o cenizas calientes.
- No use el producto sin el contenedor para polvo y/o los filtros colocados en su lugar.
- **ADVERTENCIA:** Este producto contiene sustancias químicas reconocidas por el estado de California como causantes de cáncer, defectos congénitos o daño reproductivo. **LÁVESE LAS MANOS DESPUÉS DE USAR EL PRODUCTO.**

ADVERTENCIA: PARA REDUCIR EL RIESGO DE DAÑOS:

- Evite aspirar objetos duros y filosos con este producto, ya que pueden causar daños.
- Guarde la máquina en un lugar seco. No la exponga a temperaturas de congelamiento.
- No use objetos filosos para limpiar la manguera, ya que pueden causar daños.
- Cuando el rodillo de cepillos esté encendido, no deje que el aparato permanezca inmóvil durando mucho tiempo, ya que podría dañar el suelo.

ADVERTENCIA:

- Para disminuir el riesgo de choque eléctrico, este aparato tiene un enchufe polarizado (una patilla es más ancha que la otra). Este enchufe puede usarse en una toma de corriente polarizada, de una sola manera. Si el enchufe no encaja completamente en la toma de corriente, colóquelo al revés. Si aun así no encaja, comuníquese con un electricista calificado para que instale la toma de corriente apropiada. No haga ningún tipo de modificación al enchufe.

7. GARANTÍA

GARANTÍA LIMITADA DE DOS AÑOS

(Para uso doméstico)

QUÉ CUBRE ESTA GARANTÍA

Siempre que el uso y el mantenimiento de su producto HOOVER® se realicen en condiciones de uso doméstico normales y según el Manual del usuario, el producto estará garantizado contra defectos originales en el material y la fabricación durante de dos años completos desde la fecha de compra (el "Período de Garantía"). Durante el Período de Garantía, Hoover® le proporcionará gratuitamente, como se describe en esta garantía, la mano de obra y las piezas necesarias para corregir cualquier defecto en los productos comprados en los Estados Unidos, en una tienda situada en una base militar de los EE. UU. y en Canadá.

CÓMO HACER UN RECLAMO EN VIRTUD DE LA GARANTÍA

Si este producto no se ajusta a las condiciones garantizadas, llévelo a un Concesionario autorizado de servicio de garantía de Hoover® junto con el comprobante de compra. Para que le informen de manera automática la ubicación de los centros autorizados de servicio, llame al: 1-800-944-9200 o visite Hoover® en Internet, en hoover.com. (clientes estadounidenses) o hoover.ca (clientes canadienses). Si necesita asistencia adicional o información sobre esta Garantía o la disponibilidad de los centros de servicio de garantía, llame al 1-800-944-9200, de lunes a viernes, de 8 a.m. a 7 p.m., hora del Este.

QUÉ NO CUBRE ESTA GARANTÍA

Esta garantía no cubre: el uso del producto con cualquier fin comercial (como servicios de limpieza, mantenimiento y de alquiler de equipos), el mantenimiento inadecuado del producto, los daños provocados por el uso indebido, caso fortuito, hechos de la naturaleza, vandalismo u otros actos que excedan del control de Hoover®, acciones u omisiones del propietario, uso fuera del país en que el producto fue comprado inicialmente y reventa del producto por parte del propietario original. Esta garantía no cubre el retiro del producto, la entrega, el transporte ni las visitas a domicilio.

Esta garantía no se aplica a los productos comprados fuera de los Estados Unidos, incluidos sus territorios y posesiones, fuera de una tienda situada en una base militar de los EE. UU. ni fuera de Canadá. Esta garantía no cubre los productos comprados a una parte que no sea un minorista, concesionario o distribuidor autorizados de los productos de Hoover®.

OTROS TÉRMINOS IMPORTANTES

Esta Garantía no es transferible ni puede cederse. Esta Garantía se registrará e interpretará de conformidad con las leyes del estado de Ohio. El Período de Garantía no se prorrogará en función de ningún reemplazo o reparación realizados en virtud de esta Garantía.

ESTA GARANTÍA ES LA ÚNICA GARANTÍA Y

EL ÚNICO RECURSO QUE HOOVER® PROPORCIONA. TODAS LAS DEMÁS GARANTÍAS, EXPRESAS O IMPLÍCITAS, INCLUIDAS LAS GARANTÍAS DE COMERCIABILIDAD O APTITUD PARA UN FIN PARTICULAR, QUEDAN EXCLUIDAS. HOOVER NO SERÁ RESPONSABLE EN NINGÚN CASO POR NINGÚN DAÑO ESPECIAL, INDIRECTO, INCIDENTAL O MEDIATO DE NINGÚN TIPO O NATURALEZA CON RESPECTO AL PROPIETARIO O A CUALQUIER PARTE QUE REALICE UN RECLAMO A TRAVÉS DEL PROPIETARIO, YA SEA QUE SE BASE EN RESPONSABILIDAD CONTRACTUAL, NEGLIGENCIA, RESPONSABILIDAD EXTRA CONTRACTUAL O RESPONSABILIDAD CIVIL OBJETIVA POR LOS PRODUCTOS, O EMERGENTE DE CUALQUIER OTRA CAUSA. Algunos estados no permiten la exclusión de los daños mediatos, por lo cual es posible que la exclusión mencionada no se aplique en su caso. Esta garantía le otorga derechos específicos; es posible que, además, tenga otros derechos que varían de un estado a otro.

6. SERVICIO

Para obtener un servicio aprobado de Hoover® y piezas genuinas de Hoover®, encuentre el Concesionario autorizado de servicio de garantía de Hoover® (depositario) más cercano:

- Consultando las Páginas amarillas en la sección "Aspiradoras – uso" doméstico.
- Visite nuestro sitio web en hoover.com (clientes estadounidenses) o hoover.ca (clientes canadienses). Siga el enlace del centro de servicio para encontrar el centro de servicio más cercano.
- Para que le informen de manera automática la ubicación de los centros autorizados de servicio, llame al 1-800-944-9200. No envíe su aspiradora a Hoover®, Inc., Company en Glenwillow para realizar el servicio. Esto sólo provocará demoras.

Si necesita recibir más ayuda:

Para hablar con un representante de atención al cliente, llame al 1-800-944-9200; de lunes a viernes, de 8 a.m. a 7 p.m., hora del Este. Siempre identifique su aspiradora por el número de modelo completo al solicitar información o realizar pedidos de piezas.

(El número de modelo aparece en la parte inferior de la aspiradora).

NO DEVUELVA ESTE PRODUCTO A LA TIENDA.

1. ENSAMBLADO DE LA ASPIRADORA

CONTENIDO DE LA CAJA

- A. Sección del mango*
- B. Cuerpo de la aspiradora
- C. Accesorio de mano turboaccionado*
- D. Boquilla para hendiduras
- E. Accesorio para polvo/tapizados*
- F. Tubo telescópico
- G. Tornillo (para el ensamblaje)
- H. Contenedor para polvo

*El accesorio varía según el modelo.

Retire todas las piezas de la caja e identifique cada artículo que se muestra.

Asegúrese de ubicar todas las piezas antes de eliminar el embalaje.

Para pedir piezas adicionales, visite Hoover.com o llame al 1 800-944-9200.

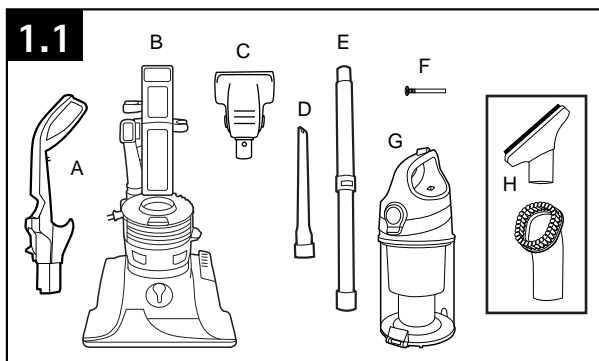

COLOCACIÓN DEL MANGO

variar según el modelo)

Nota: Retire el tornillo que se encuentra en la base de la aspiradora y apártelo hasta la instrucción 1.3

1.2 Introduzca la sección del mango en la base de la aspiradora. Empuje hacia abajo con fuerza.

1.3 Con un destornillador Phillips, asegure (1) tornillo que se encuentra detrás del mango en la base de la aspiradora.

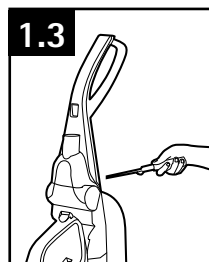
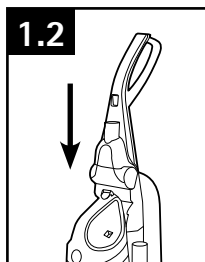

CONEXIÓN DEL CONTENEDOR PARA POLVO

1.4 En primer lugar, coloque la parte inferior del contenedor para polvo dentro del cuerpo de la aspiradora. Gire el contenedor dentro de la aspiradora. El contenedor para polvo está asegurado cuando escucha un clic.

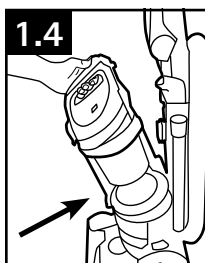

UBICACIÓN DE LOS ACCESORIOS

(El accesorio varía según el modelo)

1.5 Asegure el clip del accesorio de mano turboaccionado (A) sobre los rebordes en el lateral del mango. Conecte la parte inferior del accesorio de mano turboaccionado y gire dentro del clip hasta que esté seguro.

1.6 Coloque el accesorio para hendiduras en el tubo y deslícelo dentro del área de almacenamiento del accesorio en la parte posterior izquierda (B) de la aspiradora y coloque el accesorio para tapizados en la parte posterior derecha (C) de la aspiradora, como se muestra.

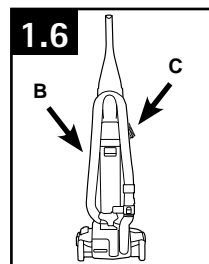
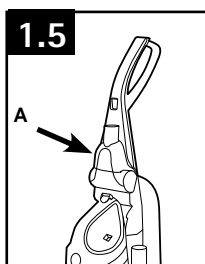

2. FUNCIONAMIENTO

DESCRIPCIÓN DE LA ASPIRADORA

1. Mango
2. Botón de encender/apagar
3. Accesorio de mano turboaccionado**
4. Botón para soltar el depósito para polvo
5. Asa para transportar
6. Acceso al filtro lavable
7. Contenedor para polvo
8. Cómo enrollar el cordón
9. Acceso al filtro hecho con medios filtrantes HEPA y al filtro de carbono*
10. Asa para limpiar escaleras
11. Luz delantera*
12. Ajuste de la altura para alfombras
13. Indicador de verificación del sistema
14. Accesorio para hendiduras (tubo interior)
15. Tubo telescópico
16. Manguera
17. Botón para rebobinar el cordón
18. Pedal para encender/apagar el rodillo de cepillos*
19. Protector para muebles
20. Accesorio para polvo/tapizados**
21. Botón de liberación de la manguera
22. Tubo de la manguera
23. Pedal para soltar el mango

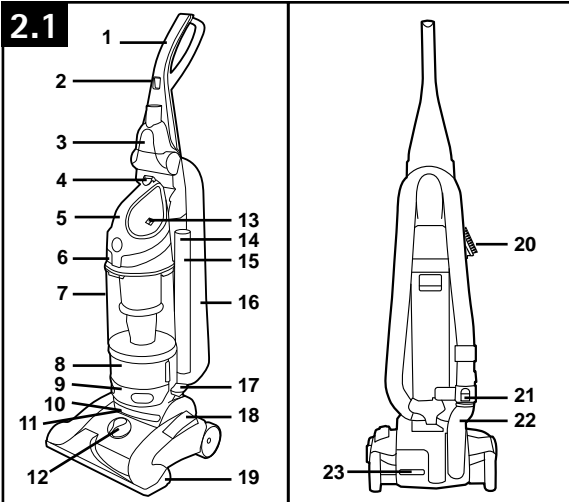

*Disponible sólo en algunos modelos.
**El accesorio varía según el modelo.

INTERRUPTOR DE ENCENDER/APAGAR (ON/OFF)

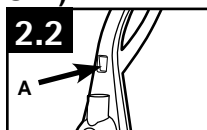

2.2 Enchufe el cordón en una toma de corriente eléctrica.
Para encender la aspiradora (ON), empuje el interruptor de encender y apagar una vez.
Para apagar la aspiradora (OFF), empuje el interruptor de nuevo.

• IMPORTANTE •

El pedal (A) permanece inactivo mientras el aparato está en posición vertical.

MODOSUCTION ONLY (SÓLO SUCCIÓN)/ APAGADO DEL RODILLO DE ESCOBILLAS DEL AGITADOR

Para pisos sin alfombra y alfombras de pelo muy largo

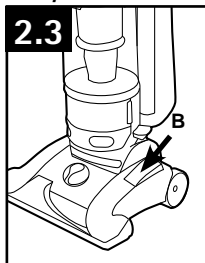

2.3 Para un óptimo desempeño de limpieza sobre pisos sin alfombra y alfombras con pelo de más de 1 pulgada de espesor, el cepillo giratorio debería estar apagado.

La aspiradora se envía con el rodillo de cepillos en la posición ON. A fin de apagar el rodillo de cepillos para el Modo Suction Only (Sólo succión), pise el pedal (A).

▲ ADVERTENCIA ▲

El cepillo giratorio debería estar en la posición de apagado para limpiar alfombras con pelo de más de 1 pulgada de espesor.

▲ PRECAUCIÓN ▲

No se debe utilizar para acicalar mascotas.

LANZAMIENTO DE LA CUERDA

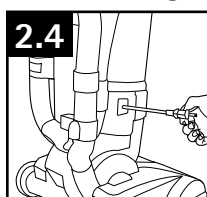

2.4 Sujete el extremo del enchufe y tire para liberar el cordón de la bobina.

• IMPORTANT •

Al tirar del cordón, una cinta amarilla le indicará que está casi totalmente extendido. La cinta roja aparece cuando el cordón está totalmente extendido, así que no lo jale más.

El modelo real puede no coincidir con las imágenes que se muestran.

5. SOLUCIÓN DE PROBLEMAS

Si ocurre un problema menor, generalmente puede resolverse con bastante facilidad cuando se halla la causa, usando esta lista de verificación.

Cualquier otra tarea de mantenimiento debe ser realizada por un representante de mantenimiento autorizado.

Si el aparato no está funcionando adecuadamente, se dejó caer, se dañó, se dejó a la intemperie o se dejó caer dentro del agua, llévelo a un centro de servicio antes de continuar usándolo.

⚠ ADVERTENCIA ⚠

Para reducir el riesgo de lesiones ocasionadas por piezas en movimiento, desenchufe la aspiradora antes de realizar el mantenimiento.

PROBLEMA	CAUSA POSIBLE	SOLUCIÓN POSIBLE
La aspiradora no funciona	<ol style="list-style-type: none"> 1. No está bien enchufada. 2. Fusible quemado o se disparó el disyuntor. 3. Protector térmico activado. 	<ol style="list-style-type: none"> 1. Enchúfela bien. 2. Inspeccione el fusible o el disyuntor. 3. Desenchufe y deje que la aspiradora se enfríe durante 30 min. (Esto reajustará el protector térmico).
El indicador de verificación del filtro se ha iluminado en rojo. o La aspiradora no aspira o Baja succión	<ol style="list-style-type: none"> 1. El filtro enjuagable y/o el filtro hecho con medios filtrantes HEPA están sucios. 2. El contenedor para polvo está lleno y/o tapado. 3. La correa está rota o desgastada. 4. Rodillo de cepillos y/o manguera tapados. 5. La posición de la altura para moquetas es incorrecta. 6. El modo Suction Only (Sólo succión) está encendido. 	<ol style="list-style-type: none"> 1. Limpie el filtro enjuagable y/o el filtro hecho con medios filtrantes HEPA - Pág. E11. 2. Vacíe el contenedor para polvo - Pág. E10. 3. Reemplace la correa - Pág. E14. 4. Revise la manguera - Pág. E13. Revise el rodillo de cepillos - Pág. E12. 5. Coloque el ajuste de altura de la moqueta en la posición apropiada para la moqueta que está limpiando - Pág. E7. 6. Pise el pedal para encender/apagar el rodillo de cepillos para apagar el modo Suction Only (Sólo succión) - Pág. E6.
El enrollador de cordón no funciona	<ol style="list-style-type: none"> 1. El riel del cordón no se retrae. 	<ol style="list-style-type: none"> 1. Llame al 1-800-944-9200 para hablar con el representante de servicios autorizado más cercano.
El polvo sale de la aspiradora	<ol style="list-style-type: none"> 1. El recipiente de polvo está lleno. 2. El contenedor para polvo no está instalado correctamente. 3. La manguera no está instalada correctamente. 4. El filtro enjuagable y/o el filtro hecho con medios filtrantes HEPA no están instalados completamente. 	<ol style="list-style-type: none"> 1. Vacíe el recipiente de polvo - Pág. E10. 2. Revise la sección Cómo retirar y volver a colocar el contenedor para polvo - Pág. E10. 3. Revise la sección Instalación de la manguera - Pág. E8. 4. Revise la sección Cómo retirar y limpiar el filtro - Pág. E11.
La luz frontal no funciona	<ol style="list-style-type: none"> 1. Foco fundido. 2. Cables eléctricos sueltos. 	<ol style="list-style-type: none"> 1. Reemplace el foco - Pág. E13. 2. Llame al 1-800-944-9200 para encontrar el concesionario autorizado de Hoover® más cercano.
Dificultad para empujar la aspiradora	<ol style="list-style-type: none"> 1. La posición de la altura para moquetas es incorrecta. 2. El rodillo de cepillos está encendido. 	<ol style="list-style-type: none"> 1. Coloque la perilla de ajuste de altura de la moqueta en la posición apropiada para la moqueta que está limpiando - Pág. E7. 2. Para alfombras de pelo muy largo, de más de 1 pulgada de espesor, apague el cepillo giratorio.
El rodillo de cepillos del accesorio de mano turboaccionado no gira	<ol style="list-style-type: none"> 1. Se está aplicando demasiada presión al accesorio. 2. Obstrucción. 3. Baja succión de la aspiradora. 	<ol style="list-style-type: none"> 1. Continúe usando el accesorio aplicando una presión leve. 2. Elimine la obstrucción. 3. Revise los puntos que se encuentran en la sección "La aspiradora no aspira o Baja succión".
Se detecta un olor a humo/quemado	<ol style="list-style-type: none"> 1. Correa rota o estirada. 2. El rodillo de cepillos está tapado. 	<ol style="list-style-type: none"> 1. Reemplace la correa del rodillo de cepillos - Pág. E14. 2. Elimine/retire los residuos del rodillo de cepillos - Pág. E12.

CORREA

⚠ ADVERTENCIA ⚠

Para reducir el riesgo de lesiones ocasionadas por piezas en movimiento, desenchufe la aspiradora antes de realizar el mantenimiento.

La correa se encuentra debajo de la placa inferior de la aspiradora, y debe verificarse periódicamente para asegurarse de que esté en buenas condiciones.

Cuándo reemplazarla

Reemplace la correa si está estirada, cortada o rota. Para revisar la correa plana, consulte la Fig. 4.24 - 4.26.

Cómo reemplazarla

4.21 Tourner l'aspirateur à l'envers et retirer les six (6) vis (A).

4.22 Faire pivoter la plaque inférieure en l'éloignant du loquet dissimulé (B).

4.23 Retire la correa usada del rodillo de cepillos (C); luego, del eje del motor (varilla de metal) (D) y deséchela.

Qué comprar: Correa plana

Utilice únicamente correas genuinas de HOOVER® con su aspiradora.

Al comprar una correa nueva para modelos de rodillo de cepillos con interruptor (modo "Sólo succión"), solicite la correa plana, n° de pieza **562289001** de HOOVER® y **AH20065**.

Al comprar una correa nueva para modelos sin rodillo de cepillos con interruptor (modo "Sólo succión"), solicite la correa elástica, n° de pieza **38528058** de HOOVER® y **AH20080**.

Si lo desea, puede adquirir correas adicionales en Hoover.com o al 1-800-944-9200

4.24 Con la inscripción en la parte exterior de la correa, deslice la correa nueva sobre el eje del motor (varilla de metal) (E).

4.25 Deslice luego el otro extremo de la correa alrededor del área del cepillo giratorio que no tiene cerdas (F).

Con la correa en su lugar, tire del rodillo de cepillos y deslícelo dentro de la boquilla, asegurándose de que las tapas de extremo del rodillo de cepillos tengan la orientación correcta.

4.26 Remette la plaque inférieure en place en alignant le loquet (B) et en serrant les six (6) vis (A). Appuyer fermement du côté du loquet pour s'assurer qu'elle est bien verrouillée.

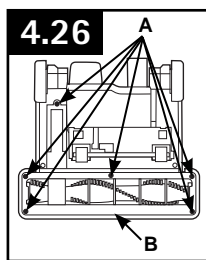
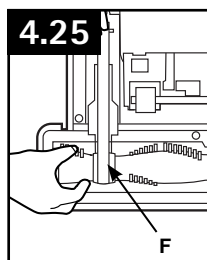
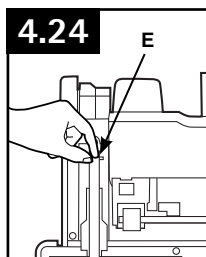
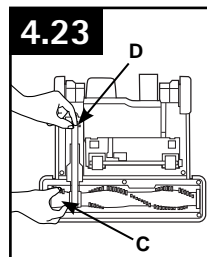
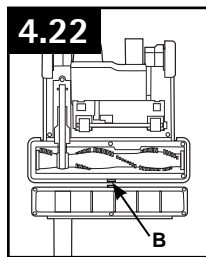
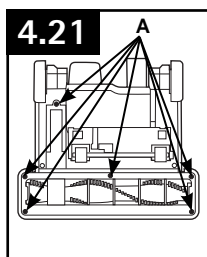

• IMPORTANTE •

Gire el rodillo de cepillos en forma manual para asegurarse de que no se haya torcido la correa.

LUBRICACIÓN:

El motor y el rodillo de cepillos están equipados con rodamientos que contienen suficiente lubricación para su vida útil. Agregar lubricante podría provocar daños. No agregue lubricante al motor ni al rodillo de cepillos.

TRASLADO DE LA ASPIRADORA

2.5 Para mover su aspiradora de una habitación a otra, coloque el mango en posición vertical, incline la aspiradora hacia atrás sobre las ruedas posteriores, y empuje hacia delante.

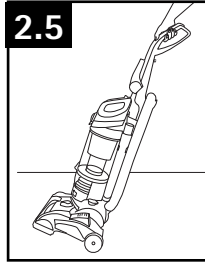

POSICIONES DEL MANGO

2.6 El mango de su aspiradora tiene dos posiciones: 1) vertical, para almacenarla o para usar los accesorios de limpieza; 2) posición de funcionamiento, para su uso general en moquetas y suelos.

Pise el pedal para soltar el mango y bajarlo.

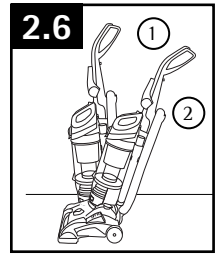

AJUSTE DE LA ALTURA PARA ALFOMBRAS

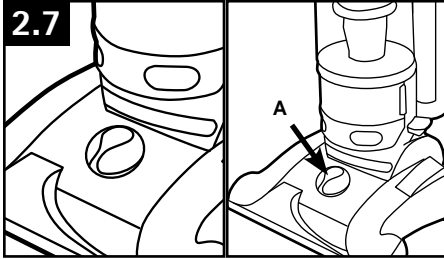

2.8 Para ajustar la altura, GIRE la perilla (A) a la altura deseada.

Para obtener el máximo rendimiento de limpieza, se recomiendan las siguientes posiciones, según la altura de la alfombra:

- Posición más baja (1): para suelos sin moqueta.
- Posición baja (2): para todo tipo de moquetas.
- Posición alta: para alfombra de pelo muy denso cuando se desea disminuir el esfuerzo de empuje en tanto que se mantiene una buena eficiencia de limpieza.

• IMPORTANTE •

Si le cuesta mucho empujar la aspiradora, gire la perilla a la siguiente posición más alta.

3. ACCESORIOS

Los accesorios le permiten limpiar superficies que están a mayor altura que el piso y llegar a áreas difíciles de limpiar.

La aspiradora está lista para usarse con los accesorios cuando el mango está en posición vertical.

SELECCIONE EL ACCESORIO APROPIADO

(Los accesorios pueden variar según el modelo)

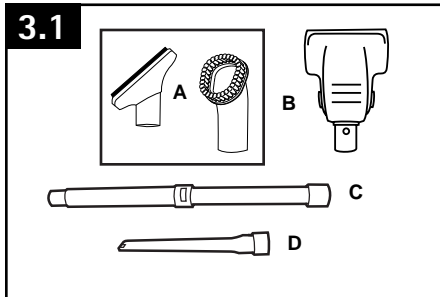

A. Use el accesorio para tapizados para limpiar muebles tapizados, cortinajes, colchones, prendas de vestir y escaleras enmoquetadas. (Los accesorios varían según el modelo)

B. El accesorio de mano turboaccionado puede usarse para muebles tapizados, cortinajes, colchones, prendas de vestir y escaleras enmoquetadas. (Los accesorios varían según el modelo)

C. El tubo telescópico se usa para alargar la manguera. Úselo con cualquiera de los accesorios antes mencionados.

D. El accesorio para hendiduras puede usarse en lugares estrechos, en esquinas y en bordes de sitios, como cajones de cómodas, muebles tapizados, escaleras y zócalos.

RETIRO DE LA MANGUERA

⚠ ADVERTENCIA ⚠

Advertencia: para reducir el riesgo de lesiones personales, desconecte antes de dar servicio.

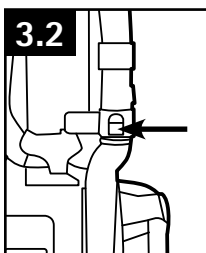

3.2 Al usar accesorios de limpieza, coloque el mango del aparato en posición vertical. El rodillo de cepillos del agitador no girará si el aparato está en posición vertical.

A fin de retirar la manguera para usar el accesorio, presione el botón de liberación y tire el extremo de la manguera hacia afuera. Para volver a trabajar en su lugar, empuje la manguera dentro del tubo de la manguera hasta que escuche un clic.

CONEXIÓN DEL TUBO Y DE LOS ACCESORIOS

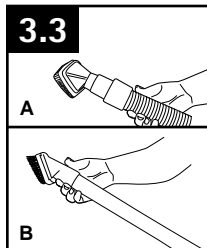

3.3 Coloque el accesorio o el tubo en la manguera (A).

Conecte el accesorio al tubo (B) empujándolo con fuerza sobre el tubo.

Gire levemente el tubo o el accesorio para conectarlos con mayor o menor fuerza.

Para alargar el tubo, gire en sentido antihorario hasta la posición desbloqueada, extienda el tubo y gire en sentido horario hasta que quede bloqueado. Para acortar el tubo, siga los pasos anteriores en sentido inverso.

⚠ ADVERTENCIA ⚠

Desenchufe la aspiradora antes de conectar el accesorio de mano turboaccionado.

⚠ PRECAUCIÓN ⚠

No se debe utilizar para acicalar mascotas.

CÓMO LIMPIAR LOS ACCESORIOS

Para limpiar la Manguera y el Accesorio Manual Impulsado por Aire, pase un trapo húmedo. NO sumerja en agua.

Los otros accesorios de limpieza se pueden lavar en agua tibia con un detergente suave. Enjuague y deje secar al aire durante 24 horas antes de utilizar.

El modelo real puede no coincidir con las imágenes que se muestran.

MANGUERA: Cómo limpiar

⚠ ADVERTENCIA ⚠

Para reducir el riesgo de lesiones ocasionadas por piezas en movimiento, desenchufe la aspiradora antes de realizar el mantenimiento.

4.14 A fin de retirar la manguera para usar el accesorio, presione el botón de liberación de la manguera (A) y tire el extremo de la manguera hacia afuera.

Elimine la suciedad o las obstrucciones de la manguera. No use objetos filosos para limpiar la manguera, ya que pueden causar daños. Para volver a trabaarla en su lugar, empuje la manguera dentro del tubo de la manguera hasta que escuche un clic.

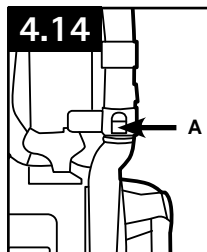

ACCESORIO DE MANO TURBOACCIONADO: Cómo limpiar

(Los accesorios varían según el modelo)

⚠ ADVERTENCIA ⚠

Para reducir el riesgo de lesiones ocasionadas por piezas en movimiento, desenchufe la aspiradora antes de realizar el mantenimiento.

4.15 Voltee el accesorio de modo que la parte inferior mire hacia arriba. Gire las trabas (A) a ambos lados del accesorio.

4.16 Retire la placa inferior (B).

4.17 Retire toda la suciedad y/o el cabello del rodillo de cepillos.

Vuelva a colocar la placa inferior y gire las trabas nuevamente a la posición de trabado.

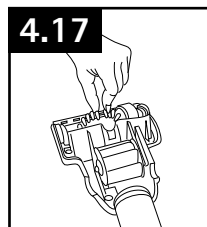
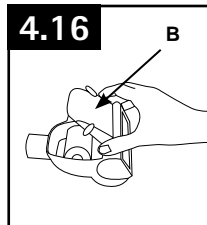
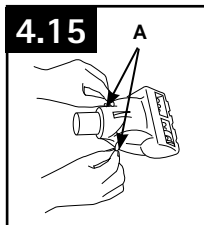

LUZ DELANTERA: Cómo reemplazarla

(Disponible sólo en algunos modelos)

⚠ ADVERTENCIA ⚠

Para reducir el riesgo de lesiones ocasionadas por piezas en movimiento, desenchufe la aspiradora antes de realizar el mantenimiento.

Cómo retirar la lente

Presione el pedal para soltar el mango y coloque el mango en la posición baja.

4.18 Con un destornillador Phillips, retire los (2) tornillos como se muestra y levante la lente.

Cómo instalar la bombilla

4.19 Extraiga la bombilla usada directamente de su receptáculo. Empuje la nueva bombilla directamente en su receptáculo hasta que quede trabada en su lugar.

No se requiere demasiada fuerza.

No se requiere girar la bombilla.

Cómo volver a colocar la lente

4.20 Vuelva a colocar la lente y asegúrela con tornillo

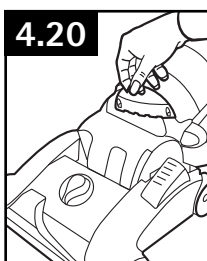
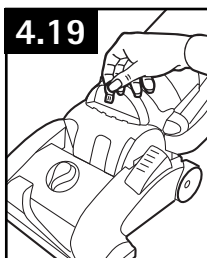
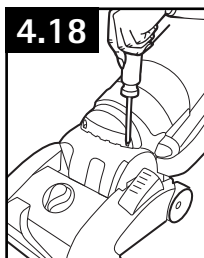

Qué comprar: Luz delantera

Si lo desea, puede adquirir Luz delantera adicionales en Hoover.com o al 1-800-944-9200. Esta aspiradora utiliza una lámpara n. ° 27313-107 de HOOVER®.

Filtro de carbono: Cómo limpiar (Disponible sólo en algunos modelos)

El filtro de carbón se ubica en la parte inferior del filtro hecho con medio filtrante HEPA

Qué comprar: Filtro de carbono: Si lo desea, hay filtros adicionales disponibles. Solicite la pieza n.º **902404001** de Hoover®.

• IMPORTANTE •

NO ENJUAGUE NI LAVE el cartucho de Filtro de carbono.

Conjunto del filtro ciclónico: Cómo limpiar

⚠ ADVERTENCIA ⚠

Para reducir el riesgo de lesiones ocasionadas por piezas en movimiento, desenchufe la aspiradora antes de realizar el mantenimiento. No use la aspiradora sin el contenedor para polvo ni los filtros colocados en su lugar.

Retire el contenedor para polvo, como se describe en la Fig. 4.3.

4.9 Gire el conjunto del filtro (B) en sentido antihorario. Retire el conjunto del contenedor para polvo (A).

4.10 La suciedad y los residuos pueden limpiarse del conjunto del filtro con el accesorio para polvo/tapizados.

Coloque el conjunto del filtro (4.9 B) en el contenedor para polvo, alineando las (3) lengüetas del filtro con las (3) ranuras del contenedor para polvo (A), y gire en sentido horario para asegurarlo en su posición.

Vuelva a colocar el contenedor para polvo, como se describe en la Fig. 4.5.

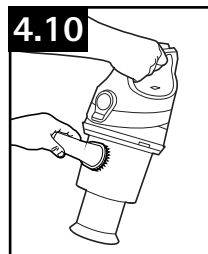
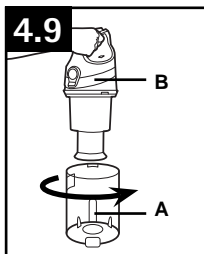

• IMPORTANT •

Filter assembly must be properly aligned to dirt cup to function properly.

RODILLO DE CEPILLOS: Cómo limpiar

⚠ ADVERTENCIA ⚠

Para reducir el riesgo de lesiones ocasionadas por piezas en movimiento, desenchufe la aspiradora antes de realizar el mantenimiento.

4.11 Invierta la aspiradora de modo que el lado inferior mire hacia arriba, y retire los (6) tornillos (A).

4.12 Haga girar la placa inferior hacia fuera, apartándola del pestillo oculto (B).

4.13 Vuelva a colocar la placa inferior, alineando el pestillo (B) y ajustando los (6) tornillos (A). Presione firmemente sobre el área del pestillo (B) para asegurarse de que esté trabado de manera correcta.

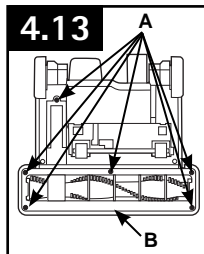
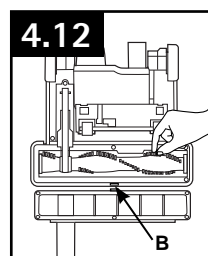
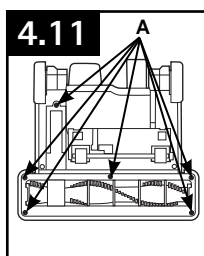

LIMPIEZA DE ESCALERAS

3.4 Levante la aspiradora por el mango para limpieza de escaleras y colóquela sobre las escaleras. Limpie de adelante hacia atrás. Nunca deje la aspiradora sobre las escaleras cuando no esté limpiando.

3.5 Use la manguera y el accesorio de mano turboaccionado (Los accesorios varían según el modelo) para limpiar escaleras. Al usar accesorios, asegúrese de que el mango esté en posición vertical.

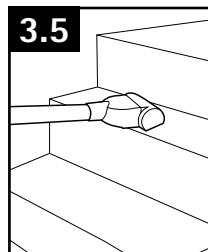
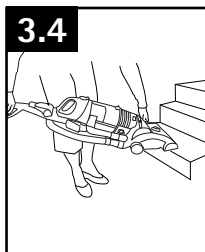

⚠ ADVERTENCIA ⚠

Tenga especial cuidado al limpiar escaleras. Para evitar lesiones personales o daños, y evitar que la aspiradora se caiga, siempre colóquela al pie de la escalera, en el suelo. No coloque la aspiradora sobre escaleras ni muebles, ya que puede ocasionar lesiones o daños. Al usar accesorios, asegúrese de que el mango esté en posición vertical.

ENROLLADO DEL CORDÓN Y ALMACENAMIENTO

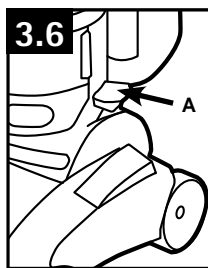

3.6 Para regresar el cable para el guardado, desenchufe de la pared.

Para regresar el cordón a la posición de almacenamiento, sujete el enchufe y presione hacia abajo el pedal para soltar el cordón (A) que se encuentra en el lateral de la bobina. Sujete el enchufe cuando enrolle el cordón en la bobina.

⚠ ADVERTENCIA ⚠

Sujete el enchufe cuando enrolle el cordón en la bobina. No permita que el enchufe dé latigazos al enrollarlo.

4. MANTENIMIENTO

Familiarícese con estas tareas de mantenimiento en el hogar, ya que el uso y cuidado apropiados de su aspiradora asegurarán una limpieza continuamente eficaz.

Si el aparato no está funcionando adecuadamente, se dejó caer, se dañó, se dejó a la intemperie o se dejó caer dentro del agua, llévelo a un centro de servicio antes de continuar usándolo.

4.1 Cualquier otra tarea de mantenimiento debe ser realizada por un representante de mantenimiento autorizado.

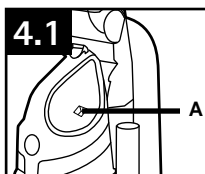

PROBLEMA	CAUSA POSIBLE	SOLUCIÓN POSIBLE
El indicador de verificación del filtro se ha iluminado en rojo.	1. El filtro enjuagable y/o el filtro hecho con medios filtrantes HEPA están sucios.	1. Limpie el filtro enjuagable y/o el filtro hecho con medios filtrantes HEPA – Pág. E11
	2. El contenedor para polvo está lleno y/o tapado.	2. Vacíe el contenedor para polvo - Pág. E10.
	3. Rodillo de cepillos y/o manguera tapados.	3. Revise la manguera - Pág. E13. Revise el rodillo de cepillos - Pág. E12.

Cualquier otra tarea de mantenimiento debe ser realizada por un representante de mantenimiento autorizado.

⚠ AVISO ⚠

Su aspiradora tiene incorporado un protector térmico para impedir el sobrecalentamiento. Cuando se activa el protector térmico, la aspiradora deja de funcionar.

Si esto sucede, proceda de la siguiente manera:

1. Apague la aspiradora y desenchúfela de la toma de corriente eléctrica.
2. Vacíe el contenedor para polvo.
3. Inspeccione la entrada de la boquilla, el conector de la manguera, la manguera, la entrada del contenedor para polvo, el filtro ciclónico, el filtro enjuagable y el filtro HEPA para asegurarse de que no hay obstrucciones. Si hay obstrucciones, elimínelas.

Cuando la aspiradora está desenchufada y se deja enfriar el motor durante 30 minutos, el protector térmico se desactiva, y se puede continuar pasando la aspiradora.

Si el protector térmico sigue activándose después de efectuar los pasos anteriores, es posible que su aspiradora necesite mantenimiento.

DEPÓSITO PARA POLVO

Cuándo vaciarlo

4.2 Para mantener un rendimiento óptimo, vacíe el contenedor para polvo antes de que alcance su nivel máximo (A). Coloque la aspiradora en posición vertical antes de retirar el contenedor para polvo.

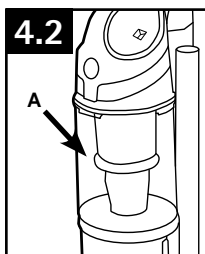

⚠ ADVERTENCIA ⚠

Para reducir el riesgo de lesiones ocasionadas por piezas en movimiento, desenchufe la aspiradora antes de realizar el mantenimiento. No use la aspiradora sin el contenedor para polvo ni los filtros colocados en su lugar.

Los materiales muy finos, como talco facial o maicena, pueden sellar el filtro y reducir el rendimiento. Cuando use la aspiradora para este tipo de suciedad, vacíe el contenedor y limpie los filtros con frecuencia.

DEPÓSITO PARA POLVO

Como vaciarlo

4.3 Presione el botón de liberación del contenedor para polvo (A) y gire el contenedor hacia afuera.

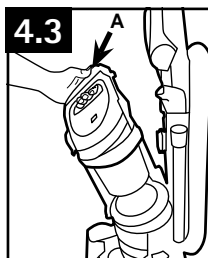

4.4 Sujutando el contenedor para polvo sobre el recipiente de basura, presione el botón de liberación de la puerta del contenedor para polvo (A) para abrir la puerta del contenedor para polvo (B).

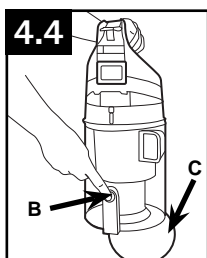

Cierre la tapa del contenedor para polvo (C). Presione firmemente para asegurar la palanca.

4.5 En primer lugar, coloque la parte inferior del contenedor para polvo dentro del cuerpo de la aspiradora. Gire el contenedor para polvo en el cuerpo de la aspiradora y presione firmemente hasta que se trabe en su lugar.

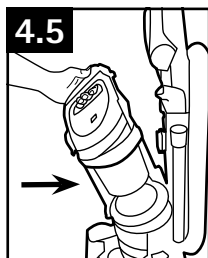

LOS FILTROS: Cuándo limpiarlo

Para mantener un rendimiento óptimo, el filtro debe limpiarse cada dos meses en condiciones de uso normales.

Filtro enjuagable: Cómo limpiar

Retire el contenedor para polvo, como se describe en la Fig. 4.3.

4.6 Tire hacia arriba la traba del contenedor para polvo (A) para abrir.

4.7 Tire de la bolsita del filtro para retirar el filtro enjuagable.

Mantenga el filtro debajo del agua corriente durante dos minutos para retirar la suciedad y los residuos. Oprima el filtro dos veces debajo del agua. Oprima una última vez para retirar el exceso de agua.

⚠ ADVERTENCIA ⚠

Para reducir el riesgo de lesiones ocasionadas por piezas en movimiento, desenchufe la aspiradora antes de realizar el mantenimiento. No use la aspiradora sin el contenedor para polvo ni los filtros colocados en su lugar.

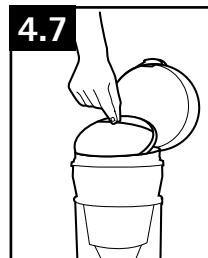
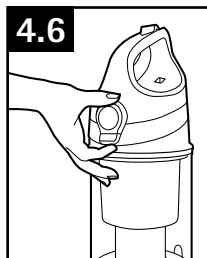

• IMPORTANTE •

Coloque el filtro en su reborde para secarlo, de forma que el aire circule en ambos lados del filtro. Esto puede demorar hasta 48 horas.

Vuelva a colocar el filtro, con la bolsa viendo hacia arriba.

Cierre la tapa firmemente presionando hasta que haga "clic".

Vuelva a colocar el contenedor para polvo, como se describe en la Fig. 4.5.

Filtro enjuagable: Qué comprar

Siempre que el uso y el mantenimiento se realicen correctamente, su filtro enjuagable no necesita reemplazarse dentro del período de garantía. Si lo desea, puede adquirir el filtro adicionales en Hoover.com o al 1-800-944-9200. Si lo desea, hay filtros adicionales disponibles. Solicite la pieza n.º 303903001 de Hoover®.

Filtro hecho con medios filtrantes HEPA: Cómo limpiar

4.8 Con los dedos en las ranuras, tire del marco del filtro (A) directamente hacia afuera. Sujete el filtro sobre el recipiente de basura y golpéelo suavemente para retirar la suciedad y los residuos.

Vuelva a deslizarlo hasta que esté en su posición en la aspiradora y presione firmemente.

⚠ ADVERTENCIA ⚠

Para reducir el riesgo de lesiones ocasionadas por piezas en movimiento, desenchufe la aspiradora antes de realizar el mantenimiento. No use la aspiradora sin el contenedor para polvo ni los filtros colocados en su lugar.

• IMPORTANTE •

NO ENJUAGUE NI LAVE EL FILTRO HECHO CON MEDIO FILTRANTE HEPA.

Qué comprar: Filtro hecho con medios filtrantes HEPA

Siempre que el uso y el mantenimiento se realicen correctamente, su filtro no necesita reemplazarse dentro del período de garantía. Si lo desea, hay filtros adicionales disponibles. Solicite la pieza n.º 305687001 de Hoover®.

