

Panasonic®

VACUUM CLEANER
Aspiradora

MC-V7358

Operating Instructions
Instrucciones de operación

Performance Plus
PLATINUM

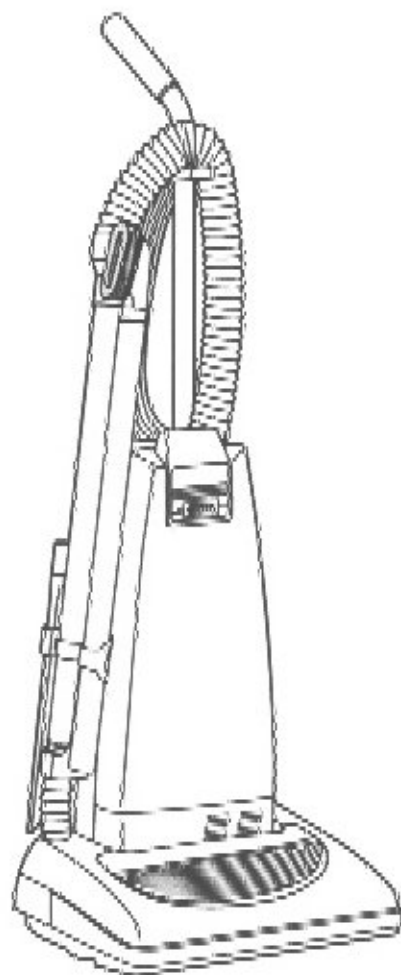

Before operating your vacuum cleaner, please read these instructions completely.

Antes de usar su aspiradora, lea completamente estas instrucciones por favor.

CU12BUJ32U33

CONSUMER INFORMATION

Please read **IMPORTANT SAFETY INSTRUCTIONS** on page 5 before use. Read and understand all instructions.

TO OUR VALUED CUSTOMER

We are very pleased to welcome you to the Panasonic family of products. Thank you for purchasing this product. Our intent is that you become one of our many satisfied customers.

Proper assembly and safe use of your vacuum cleaner are your responsibilities. Your vacuum cleaner is intended only for household use. The cleaner should be stored in a dry, indoor area. Read the Operating Instructions carefully for important use and safety information.

Special care is required when vacuuming certain types of carpet or floor covering. Always check the carpet or floor covering manufacturer's recommended cleaning instructions before vacuuming.

PLEASE PAY CLOSE ATTENTION TO ALL WARNING AND CAUTION STATEMENTS.



WARNING

WARNING statements are designed to alert you to the possibility of personal injury, loss of human life, and/or damage to the vacuum cleaner and/or personal property if the instructions given are not followed.



CAUTION

CAUTION statements are designed to alert you to the possibility of damage to the vacuum cleaner and/or personal property if the instructions given are not followed.



WARNING

TO AVOID ELECTRICAL SHOCK

Never vacuum damp or wet surfaces or liquids.
DO NOT store machine outdoors.
Replace worn or frayed power cord immediately.
Unplug from outlet when not in use and before servicing.

TO AVOID ACCIDENTS

Except for hand-held cleaners, keep machine on floor - not chairs, tables, steps, stairs, etc.
Store machine promptly after each use to prevent accidents such as tripping over power cord or machine.
Use machine and accessories only in a manner intended by the manufacturer.
The use of an extension cord is not recommended.

Información para consumidor

Por favor, lea "Instrucciones importantes de seguridad" en la página 6 antes de usar su aspiradora. Lea y comprenda todas las instrucciones.

A NUESTRO CONSUMIDOR ESTIMADO

Nos da mucho gusto a presentarle a la familia de productos de Panasonic. Le damos las gracias por comprar este producto. Estamos resueltos a hacerle uno de nuestros muchos consumidores satisfechos.

Montaje correcto y uso seguro de su aspiradora son sus responsabilidades. Su aspiradora está fabricada para el uso a domicilio únicamente. Debe guardar la aspiradora en un lugar seco y debajo de techo. Lea las "Instrucciones de operación" con cuidado para la información importante de uso y la información de seguridad.

Se requiere el cuidado especial cuando pasa la aspiradora sobre ciertas clases de alfombra o cubierta de piso. Siempre revise las instrucciones de la limpieza recomendada de fabricante para la alfombra o la cubierta de piso antes de pasar la aspiradora.

Preste mucha atención por favor a todos los avisos y a todas las advertencias.



Las secciones **AVERTENCIA** están incluidas para llamarle atención a la posibilidad de la lesión corporal, la pérdida de vida humana, y/o el daño a la aspiradora y/o el daño a las propiedades personales si las instrucciones dadas no están seguidas.



Las secciones **CUIDADO** están incluidas para llamarle atención a la posibilidad del daño a la aspiradora, y/o del daño a las propiedades personales si las instrucciones dadas no están seguidas.



PARA EVITAR CHOQUE ELÉCTRICO

Nunca pase la aspiradora en las superficies húmedas o mojadas ni aspire los líquidos.

No mantenga la aspiradora a la intemperie.

Cambio en seguida un cordón eléctrico gastado o roto.

Desconéctela cuando lo la está usando y antes de darle servicio.

PARA EVITAR ACCIDENTES

Excepto las aspiradoras a mano, mantenga la aspiradora sobre el suelo - no sobre las sillas, las mesas, los escalones, las escaleras, etc.

Mantenga la aspiradora en un lugar seguro en seguida después de cada uso para evitar accidentes como tropiezo con cordón eléctrico o con aspiradora.

Use la aspiradora y los accesorios únicamente en manera descrita en este manual.

No recomiende un cordón eléctrico adicional.

TABLE OF CONTENTS / *Tabla de contenido*

CONSUMER INFORMATION / Información para consumidor	2-3
IMPORTANT SAFETY INSTRUCTIONS <i>Instrucciones importantes de seguridad</i>	5-6
PARTS IDENTIFICATION / Identificación de piezas	7
ASSEMBLY / Montaje	8
Attaching Handle / Colocación del mango	8
Using Cord Hook / Uso del sujetador del cordón	8
Tool Storage / Almacenaje de herramientas	9
FEATURES / Características	10
Automatic Self Adjusting Nozzle / Boquilla de ajuste automático	10
Edge Cleaning / Limpieza para orillas	10
Motor Protector / Protector del motor	10
Carpet-Bare Floor Selector / Selector carpet-bare floor	11
Vac Gauge / Indicador de aspiración	11
TO OPERATE CLEANER / Para operar la aspiradora	12
Power Cord / Cordón eléctrico	12
ON-OFF Switch / Control ON-OFF	12
Handle Adjustments / Ajustes del mango	12
Using Tools / Uso de herramientas	13
ROUTINE CARE OF CLEANER / Cuidado de rutina de la aspiradora	14
Replacing Secondary HEPA Filter <i>Cambiar el filtro de HEPA secundario</i>	14
Changing Dust Bag / Cambio de la bolsa de polvo	15
Removing and Installing Lower Plate <i>Cambiar y insertar de la base inferior</i>	16
Replacing Headlight Bulb / Cambio de la bombilla	16
Replacing Belt / Cambio de la correa	17
Cleaning Agitator / Limpieza del agitador	17
Replacing Brushes / Cambiar los cepillos	18
Cleaning Exterior and Tools / Limpieza del exterior y de los herramientas	19
Removing Clogs / Quitar de los residuos de basura en los conductos	19
BEFORE REQUESTING SERVICE / Antes de pedir servicio	20-21
WARRANTY / Garantía	22-23
WHAT TO DO WHEN SERVICE IS NEEDED / Cuando necesita servicio	24

IMPORTANT SAFETY INSTRUCTIONS

When using vacuum cleaner, basic precautions should always be followed, including the following

READ ALL INSTRUCTIONS BEFORE USING THIS VACUUM CLEANER



WARNING

To reduce the risk of fire, electrical shock, injury

1. **DO NOT** leave vacuum cleaner when plugged in. Unplug from outlet when not in use and before servicing
2. To reduce the risk of fire, electric shock - **DO NOT** use outdoors or on wet surfaces
3. **DO NOT** allow to be used as a toy. Close attention is necessary when used by or near children
4. Use only as described in this manual. Use only manufacturer's recommended tools
5. **DO NOT** use with damaged cord or plug. If vacuum cleaner is not working as it should, has been dropped, damaged, left outdoors, or dropped into water, return it to an authorized Panasonic Servicenter
6. **DO NOT** pull or carry by cord, use cord as a handle, close door on cord, or pull cord around sharp edges or corners. **DO NOT** run vacuum cleaner over cord. Keep cord away from heated surfaces
7. **DO NOT** unplug by pulling on cord. To unplug, grasp the plug, not the cord
8. **DO NOT** handle plug or vacuum cleaner with wet hands
9. **DO NOT** put any objects into openings. **DO NOT** use with any opening blocked, keep free of dust, lint, hair, and anything that may reduce air flow
10. Keep hair, loose clothing, fingers, and all parts of body away from openings and moving parts
11. **DO NOT** pick up anything that is burning or smoking, such as cigarettes, matches, or hot ashes
12. **DO NOT** use without dust bag and/or filters in place
13. Turn off all controls before unplugging
14. Use extra care when cleaning on stairs
15. **DO NOT** use cleaner to pick up flammable or combustible liquids such as gasoline or use in areas where they may be present

SAVE THESE INSTRUCTIONS

**THIS VACUUM CLEANER IS INTENDED
FOR HOUSEHOLD USE ONLY**

Note Before you plug in your Panasonic vacuum cleaner, make sure that the voltage indicated on the rating plate located at the back of the vacuum cleaner is the same as your local supply

Instrucciones importantes de seguridad

Quando usa su aspiradora, debe seguir las instrucciones incluso las siguientes

Lea todas las instrucciones antes de usar esta aspiradora



AVERTENCIA

Para reducir el riesgo de incendio, choque eléctrico o lesión corporal

- 1 **No abandone la aspiradora cuando está conectada** Desconéctela cuando no la está usando y antes de darle servicio
- 2 Para reducir el riesgo de incendio o choque eléctrico **no use la aspiradora al aire libre ni sobre las superficies mojadas**
- 3 **No permita que los niños jueguen con la aspiradora** Se requiere tener mayor cuidado cuando sea usada en la proximidad de niños o por niños
- 4 Use la aspiradora únicamente en la manera descrita en este manual Use únicamente con los accesorios recomendados por la fábrica
- 5 **No use la aspiradora si el cordón eléctrico o el enchufe está dañado** Si la aspiradora no está funcionando adecuadamente o si se ha caído, está dañada, ha estado expuesta a la intemperie o si se le ha caído al agua, devuélvala a un Centro de Servicio de Panasonic autorizado
- 6 **No hale ni transporte la aspiradora por el cordón, no use el cordón como mango, no cierre puertas sobre el cordón, no hale el cordón sobre rebordes agudos ni esquinas, no pase la aspiradora sobre el cordón** Mantenga el cordón alejado de superficies calientes
- 7 **No desconecte la aspiradora tirando del cordón eléctrico** Para desconectarla, hale el enchufe, **no el cordón**
- 8 **No toque la aspiradora ni el enchufe con las manos mojadas**
- 9 **No coloque objetos en las aberturas** **No use la aspiradora si alguna abertura está bloqueada, manténgala libre de polvo, pelusa, cabellos, o cualquier cosa que puede disminuir el flujo de aire**
- 10 **Mantenga el cabello, la ropa suelta, los dedos y todas las partes del cuerpo alejados de las aberturas y piezas mecánicas**
- 11 **No use la aspiradora para levantar objetos que se está quemando o emitiendo humo, como cigarrillos, cerillos o cenizas calientes**
- 12 **No use la aspiradora sin tener insertados la bolsa para polvo y/o los filtros**
- 13 **Antes de desconectar la aspiradora, apague la siempre**
- 14 **Tenga cuidado mayor cuando usa la aspiradora sobre los escalones**
- 15 **No use la aspiradora para aspirar líquidos inflamables o combustibles como gasolina ni la use en lugares donde éstos podrían estar presentes**

Guarde estas instrucciones

Esta aspiradora está recomendada para el uso a domicilio únicamente.

Nota Antes de conectar su aspiradora Panasonic, asegúrese de que el voltaje indicado en el voltímetro en la parte posterior de la aspiradora sea del mismo voltaje que el de su casa

PARTS IDENTIFICATION

Identificación de piezas

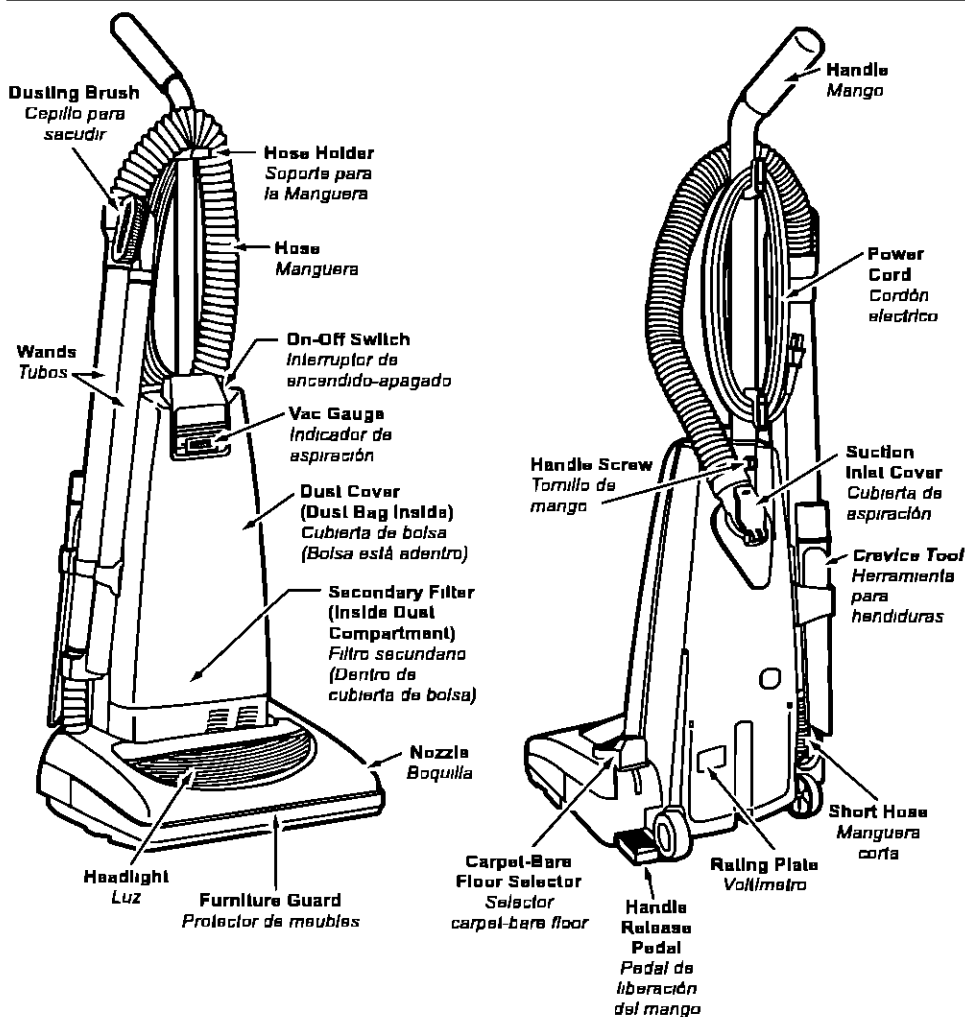

FEATURE CHART / Diagrama de características (PANASONIC UPRIGHT VACUUM) (Aspiradora vertical Panasonic)

FEATURES Características	Power Voltaje	Vac Gauge Indicador de aspiración	Headlight Luz	Cord Length Extensión de cordón	Bare Floor Uso sin alfombra
Model / Modelo MC-V7358	120V AC (60Hz) 120 A / 12,0 A	Yes Si	Yes Si	30 Ft. (9.1 m) 9,1 m (30 pi)	Yes Si

ASSEMBLY / Montaje

Attaching Handle / Colocación del mango

1)

➤ **DO NOT plug in until assembly is complete**
No enchufe hasta que el montaje esté completo

➤ **Remove handle screw**
Quite el tornillo del mango

➤ **Insert handle**
Instale el mango

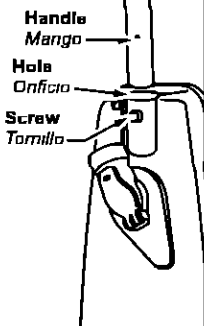

2)

➤ **Insert screw**
Instale el tornillo

➤ **Tighten screw**
Apriete el tornillo

Handle Screw
Tornillo del mango

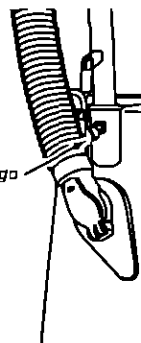

3)

➤ **Push power cord into cord clip**
Empuje el cordón eléctrico hacia el soporte del cordón

Power Cord
Cordón eléctrico

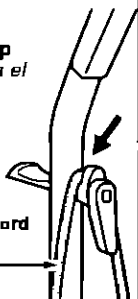

4)

➤ **Wrap power cord around cord hooks**
Envuelva el cordón eléctrico alrededor de los ganchos de cordón

➤ **Secure retainer (plug head) to power cord**
Asegure la clavija en el cordón eléctrico

Retainer
(Plug Head)
Clavija



Using Cord Hook / Uso del sujetador del cordón

1)

➤ **Detach plug head from power cord**
Desconecte el clavija del cordón eléctrico

➤ **Rotate cord hook down to release cord**
Ruede hacia abajo el sujetador del cordón para liberarlo

Cord Hook
Sujetador del cordón

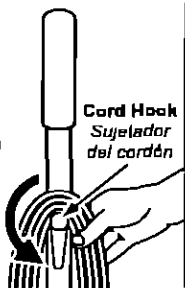

2)

➤ **Return the cord hook to the upright position before attempting to rewind the cord**
Devuelva el gancho del cordón a la posición vertical antes de tratar de rebobinar el cordón

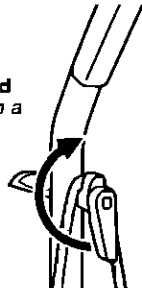

Tool Storage / Almacenaje de herramientas

Tools / Herramientas

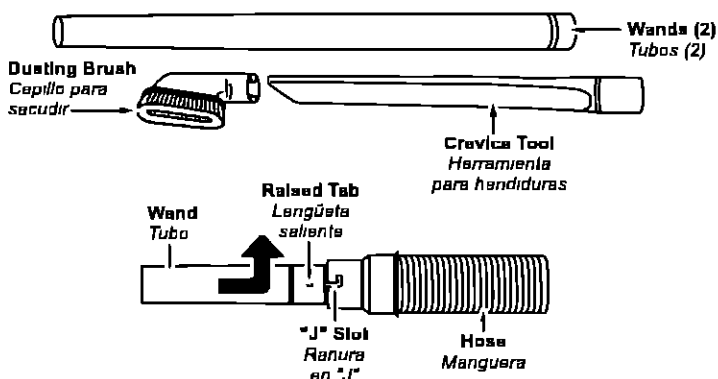

➤ **Some tools may already be stored on vacuum cleaner**
Es posible que ya se almacenen unas herramientas en la aspiradora

➤ **Place hose in front of handle on hose holder**
Coloque la manguera en la parte enfrente del soporte de manguera

➤ **Attach wand to hose by aligning the two (2) raised tabs on wand with "J" slots in hose, guide tabs along grooves, twist to lock in place**
Para conectar el tubo a la manguera, alinee las dos (2) lengüetas levantadas en el tubo con las ranuras "J" en la manguera. Mueva las lengüetas hacia las ranuras, ruédelas para asegurar

➤ **Place wand in center slot of tool holder, twisting and pushing down over short hose to assure a good connection**
Meta el tubo en la ranura central del soporte de herramientas, rodando y empujando hacia abajo a la manguera corta para asegurar una conexión buena

➤ **Store other wand, with dusting brush on top, in round front slot of tool holder**
Almacene el otro tubo con el cepillo para sacudir en la parte superior en la ranura redonda y el frente del soporte para herramientas

➤ **Place crevice tool into rectangular rear slot of tool holder**
Coloque la herramienta para tapices en la ranura posterior y rectangular del soporte de herramientas

➤ **Refer to PARTS IDENTIFICATION section for tool location**
Vease la sección de "Identificación de piezas" para la ubicación de las herramientas

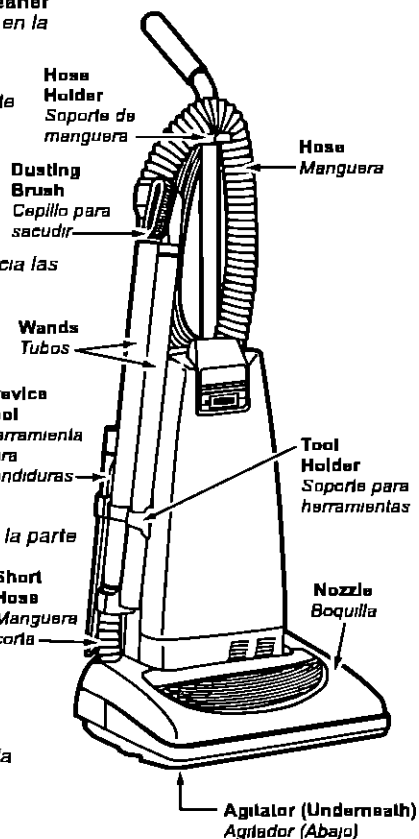

FEATURES / Características

Automatic Self Adjusting Nozzle

Boquilla de ajuste automático

- **The nozzle of your Panasonic upright vacuum cleaner automatically adjusts to any carpet pile height**
La boquilla de su aspiradora vertical Panasonic se ajusta automáticamente a la altura de cualquier pelo de alfombra
- **Feature allows nozzle to float evenly over carpet pile surfaces**
La característica permite que la boquilla flote fácilmente en las superficies del pelo de alfombra
- **No manual adjustments required**
No se requieren los ajustes manuales

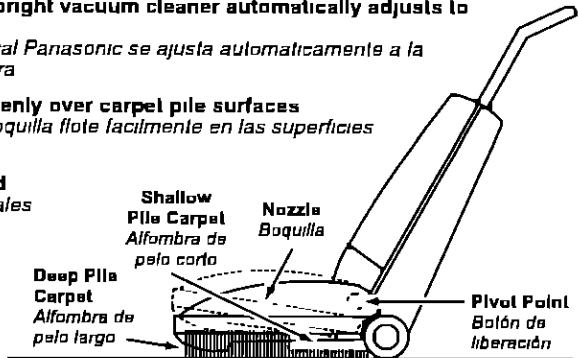

Edge Cleaning / Limpieza para orillas

- **Edge cleaning feature provides for improved cleaning of carpets near walls and furniture**
Use la característica de limpieza para orillas para aspirar con facilidad cerca de las paredes y los muebles

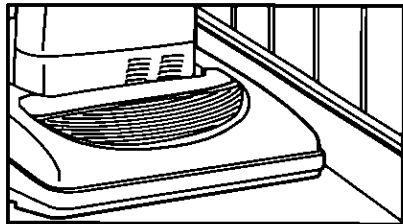

Motor Protector / Protector de motor

- **Automatically trips to prevent the motor from overheating when a clog occurs or when dust bag needs changing**
Se para automáticamente para que el motor no caliente demasiado cuando hay unos residuos o cuando se necesita cambiar la bolsa de polvo
- **During this time the headlight remains on**
Se queda encendida la luz durante este tiempo
- **Turn vacuum off, unplug power cord from outlet to allow vacuum to cool and the motor protector to reset, remove any clogs**
Apague la aspiradora, desenchufe el cordón eléctrico del enchufe de pared para que la aspiradora se enfríe y que el protector del motor se encienda de nuevo, quite los residuos
- **Wait approximately thirty (30) minutes, plug vacuum in, turn on to see if motor protector has reset** Motor protector will not reset if vacuum is not turned off even if vacuum cools down
Espere unos treinta (30) minutos, enchufe la aspiradora, encienda para ver si el protector del motor han encendido. El protector del motor no se enciende si la aspiradora no está apagada aunque la aspiradora se enfría

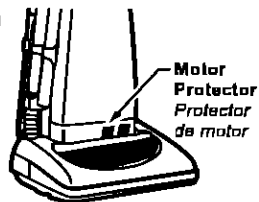

Carpet-Bare Floor Selector / Selector carpet-bare floor

- **Selector should be placed in BARE FLOOR (TOOLS) position when using cleaner on bare floors and when using tools**

Se debe colocado el selector en la posición para BARE FLOOR (TOOLS) cuando pasa la aspiradora en los suelos sin alfombra y cuando se usan las herramientas

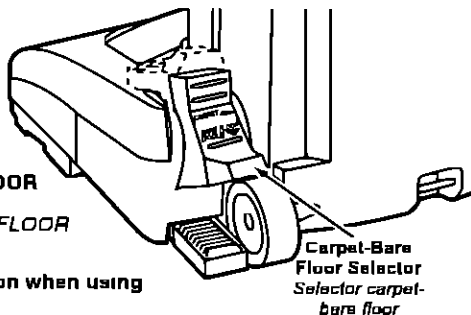

- **The agitator does not rotate in the BARE FLOOR (TOOLS) position**

El agitador no rueda en la posición para BARE FLOOR (TOOLS)

- **Selector should be placed in CARPET position when using cleaner on carpeted floors**

Se debe colocado el selector en la posición para CARPET cuando pasa la aspiradora en los suelos con alfombra

- **For longer belt life, turn vacuum off before moving selector**

Apague la aspiradora antes de mover el selector para una vida más larga de la correa

- **Otherwise, take care when selecting either position to ensure selector is pushed fully and quickly as possible to desired position**

Siempre tenga cuidado al seleccionar cualquier posición para asegurar que el selector esté movido rápido y por completo a la posición deseado

- **Failure to do so can cause belt to rub on selector shaft and result in belt becoming hot and creating a burning rubber smell**

Al no mover el selector rápido y por completo a la posición deseado, se puede causar que la correa fricione en el eje del selector y resulta que la correa se caliente creando un olor a quemado de goma



To Clean Bare Floor Or Use Tools
Para aspirar sobre un suelo sin alfombra o usar los accesorios



To Clean Carpet
Para aspirar sobre una alfombra

Vac Gauge / Indicador de aspiración

- **The vac gauge detects when dust bag needs changing or the vacuum is clogged**

El indicador de aspiración detecta cuando se necesita cambiar la bolsa para polvo o hay residuos en la aspiradora

- **Check dust bag when vac gauge indicates FULL**

Revise la bolsa para polvo cuando el indicador de aspiración muestra FULL (LLENO)

- **If dust bag is full, change bag according to CHANGING DUST BAG section**

Si la bolsa para polvo está lleno, cambie la bolsa según la sección "Cambiar de la bolsa para polvo"

- **If dust bag is not full, check for clogs according to REMOVING CLOGS section**

Si la bolsa para polvo no está lleno, revise si hay residuos según la sección "Quitar de los residuos de basura en los conductos"

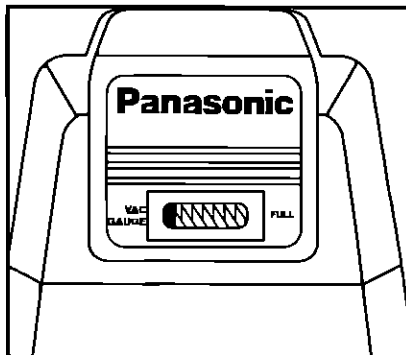

TO OPERATE CLEANER

Para operar la aspiradora

Power Cord / Cordón eléctrico

NOTE To reduce the risk of electrical shock, this vacuum has a polarized plug, one blade is wider than the other. This plug will fit in a polarized outlet only one way. If the plug does not fit fully in the outlet, reverse the plug. If it still does not fit, contact a qualified electrician to install the proper outlet. **DO NOT CHANGE THE PLUG IN ANY WAY.** Only use outlets near the floor.

Nota Para reducir el riesgo de choque eléctrico, esta aspiradora cuenta con una clavija polarizada, uno de los contactos es más ancho que el otro. La clavija sólo puede insertarse de una manera en el enchufe. Si la clavija no cabe bien en el enchufe, invíértala. Si aun no cabe, llame a un electricista para que instale un enchufe correcto. No altere la clavija de ninguna manera. **No altere la clavija de ninguna manera.** Use solamente las tomas de pared cercas del suelo.

ON-OFF Switch / Control ON-OFF

- **Ensure ON-OFF switch is OFF**
Asegúrese de que el control ON-OFF esté en la posición OFF
- **Plug the power cord into 120V outlet**
Enchufe el cordón eléctrico en una toma de pared de 120 V
- **ON position turns vacuum on**
La posición ON enciende la aspiradora
- **OFF position turns vacuum off**
La posición OFF apaga la aspiradora

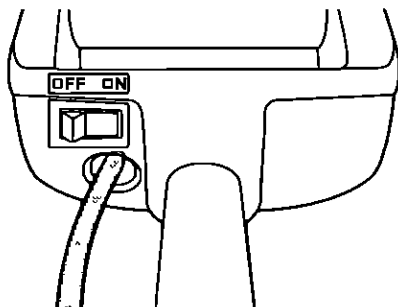

Handle Adjustments / Ajustes del mango

- 1)
- **Step on handle release pedal to change handle position**
Pise en el pedal de liberación del mango para cambiar la posición del mango

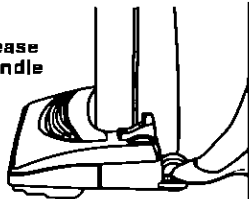

- 2)
- **Move vacuum to upright position for storage and tool use**
Mueva la aspiradora a la posición vertical para el almacenaje y el uso de las herramientas

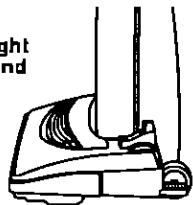

- 3)
- **Move vacuum to middle position for normal use**
Mueva la aspiradora a la posición mediana para el uso normal

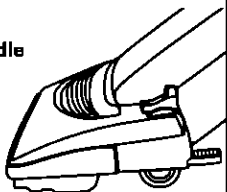

- 4)
- **Use low position for cleaning under furniture**
La posición baja para limpiar debajo de los muebles

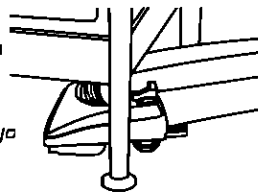

Using Tools / Uso de herramientas

- **ALWAYS** place carpet-bare floor selector in **BARE FLOOR (TOOLS)** position when using tools

Al usar las herramientas siempre coloque el selector carpet/bare floor en la posición BARE FLOORS (TOOLS)

- **Remove** wand from short hose by **twisting and pulling up**

Rodando y levantando hacia arriba quite el tubo de la manguera corta

- **The tools can be attached to hose, wand or crevice tool**

Se puede conectar las herramientas con la manguera, el tubo o la herramienta de hendiduras

- **DO NOT** overextend your reach with hose as it could tip vacuum



No extienda demasiado la extensión de la manguera porque puede causar que la aspiradora vuelque

- **Place** all tools and hose back in the same manner as shown in **TOOL STORAGE**

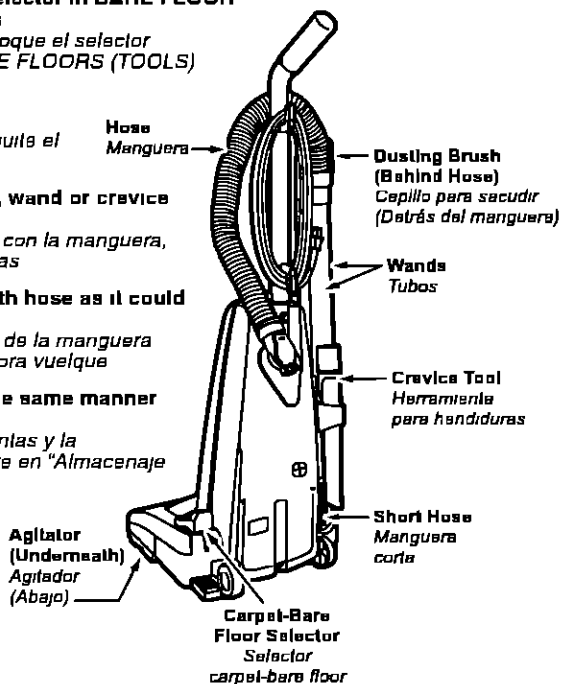
Coloque otra vez todas las herramientas y la manguera del mismo modo que se ve en "Almacenaje de herramientas"



TOOL USE / Uso de herramientas

		CLEANING AREA / Área para limpiar				
TOOL / Herramienta		Furniture Muebles	Cushions Cojines	Drapes Cortinas	Stairs Escaleras	Walls Paredes
CREVICE TOOL <i>Herramienta para hendiduras</i>		X	X	X	X	X
DUSTING BRUSH <i>Cepillo para sacudir</i>		X		X	X	X

Always clean tools before using

Siempre limpie las herramientas antes de usarlas

ROUTINE CARE OF CLEANER

Cuidado de rutina de la aspiradora

Performing the following tasks will keep your new Panasonic vacuum cleaner operating at peak performance levels and will ensure these high levels for years to come. Check the **BEFORE REQUESTING SERVICE** section in this manual for recommendations on performing some of these tasks to help solve various problems that may occur.

Siguiendo las instrucciones dadas, su nueva aspiradora Panasonic funcionará al nivel máximo y continuará funcionando por muchos años en el futuro. Lea la sección "Antes de pedir servicio" en este manual para las recomendaciones para arreglar unos problemas que puedan ocurrir.

Replacing Secondary HEPA Filter

Cambiar el filtro de HEPA secundario

- **Secondary HEPA filter protects the motor**
El segundo filtro de HEPA protege el motor
- **Check filter when installing a new dust bag**
Al instalar una nueva bolsa de polvo revise el filtro
- **If dirty, pull filter from bottom of dust compartment and replace**
Si está sucio, tire del filtro del fondo del compartimento de polvo y cambie

- **Place new filter, white side up, in dust compartment, DO NOT CLEAN WITH WATER***
*Meta el nuevo filtro, el lado blanco hacia arriba, en el compartimento, NO LIMPIE CON AGUA**

- **Ensure filter is fully inserted under plastic rib projections**
Asegúrese de que el filtro está instalado debajo de las lengüetas plásticas

***Filter cannot be cleaned and should be replaced at least once each year**
**No se puede limpiar el filtro y se debe cambiarlo a lo menos una vez cada año*

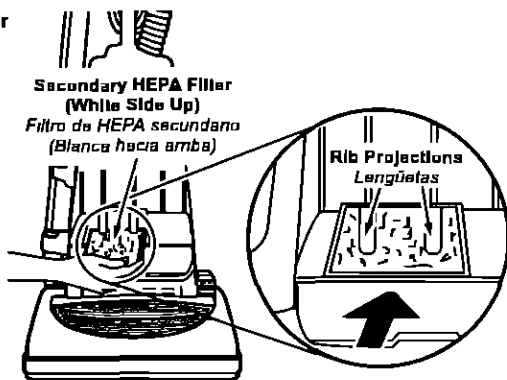

Changing Dust Bag

Cambio de la bolsa para polvo

Always operate vacuum with genuine Panasonic Type U3 Standard or U6 Electrostatic dust bags installed. Panasonic dust bags may be purchased through any authorized Panasonic dealer or ordered from service company.

Siempre opere la aspiradora con las bolsas Panasonic Type U3 Standard U6 Electrostatic instaladas. Se puede comprar las bolsas de polvo en cualquier vendedor autorizado Panasonic o mandar de una compañía de servicio.

- 1) Pull outward on dust cover grip to remove the dust cover.
Empuje hacia afuera en la cubierta de polvo para quitarla.

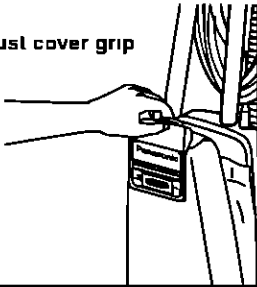
- 2) Remove dust bag by grasping cardboard portion and pulling out.
Agarre la parte de cartón de la bolsa y empuje hacia afuera para quitar la bolsa de polvo.

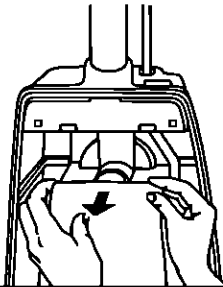

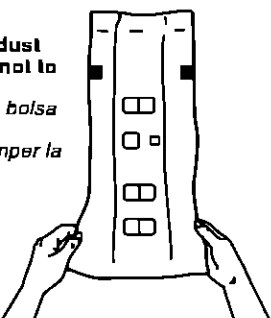
- 3) Spread out new dust bag, taking care not to tear bag.
Extienda la nueva bolsa de polvo teniendo cuidado de no romper la bolsa.

- 4) Attach new dust bag onto bag holder by holding cardboard portion and pushing back.
Teniendo la parte de cartón y empujando hacia atrás instale la nueva bolsa de polvo en el soporte para la bolsa.

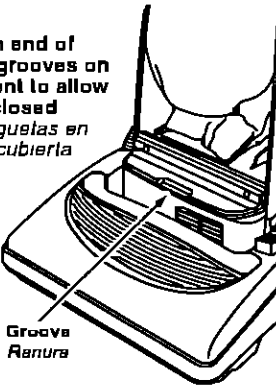
- 5) Reinsert tabs on end of dust cover into grooves on dust compartment to allow cover to rotate closed.
Reinstale las lengüetas en el extremo de la cubierta de polvo en las ranuras en el compartimento de polvo para que la cubierta quede hasta la posición cerrada.



Groove
Ranura
- 6) Rotate dust cover up into closed position and press into place without pinching dust bag.
Guede la cubierta de polvo hasta la posición cerrada y apréteala en su lugar sin apretar la bolsa de polvo.



Removing and Installing Lower Plate

Cambiar y insertar de la base inferior

- **Before servicing any parts, disconnect vacuum from electrical outlet**
Desenchufe la aspiradora de la toma de pared antes de hacerles servicio a las piezas
- **Always place paper under nozzle anytime lower plate is removed to protect floor**
Siempre coloque un papel debajo de la boquilla para proteger el suelo cada vez se quite la base inferior
- **Place handle in upright position and turn vacuum over to expose lower plate**
Coloque el mango en la posición vertical y vuelte la aspiradora para exponer la base inferior
- **Release lower plate by pressing two (2) latches and two (2) locking tabs inward as shown**
Para liberar la placa inferior, apriete hacia adentro los dos (2) pestillos y las dos (2) lenguetas de cierre como se muestra
- **Remove lower plate and remove any residue that may exist in bell area**
Quite la base inferior y quite los residuos que exista en el área de la correa
- **Reinstall lower plate by hooking front end of lower plate into slots on front of nozzle housing**
Para reinstalar la base inferior, enganche el extremo delantero de la base inferior en las ranuras en el montaje delantero de la boquilla
- **Make sure all wires are routed properly and not pinched**
Asegurese de que las alambres estén dirigidas bien y no estén apretadas
- **Press lower plate until locking tabs snap into place then push two (2) latches outward**
Apriete la placa inferior hasta que las lenguetas de cierre estén bien instaladas y luego empuje hacia afuera los dos (2) pestillos

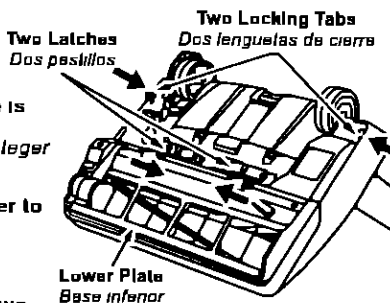

Replacing Headlight Bulb / Cambio de la bombilla

- **Remove lower plate**
Quite la base inferior
- **Grasp the bulb socket assembly and pull upward while moving it back and forth**
Agarre el casquillo portálamparas y levante al moverlo hacia trasera y delantera
- **Remove old bulb from the bulb socket assembly by pushing in while turning counterclockwise**
Quite la bombilla vieja del casquillo portálamparas al empujar hacia adentro y rodar en el sentido contrario de las agujas de reloj al mismo tiempo
- **Replace bulb by pushing in while turning clockwise**
Reemplace la bombilla empujando hacia adentro y rodando en el sentido de las agujas de reloj al mismo tiempo
- **Only use a bulb rated 130 V AC-15 Watts or less**
Use solamente una bombilla de 130 V AC-15 vatios o de menos vatios
- **Replace bulb socket assembly into nozzle housing by pushing it back down into slot**
Reemplace el casquillo portálamparas en el montaje de boquilla empujándolo hacia abajo en la ranura
- **Reinstall lower plate**
Reemplace la base inferior

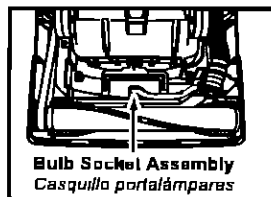

Replacing Belt / Cambio de la correa

- **Replace belt whenever a burning rubber smell caused by excessive slippage occurs**
Cambie la correa cuando ocurra un olor de goma que quema causado por un patinaje excesivo
- **Place carpet-bare floor selector in CARPET position**
Mueva el selector de alfombra-suelos sin alfombra a la posición para alfombras
- **Remove lower plate**
Quite la base inferior
- **Remove agitator by carefully lifting out**
Al levantar con cuidado quite el agitador
- **Remove worn or broken belt**
Quite la correa gastada o rota
- **Loop new belt (Panasonic Type UB8 only) around motor shaft and brush pulley, see illustration for correct belt routing**
Envuelva la correa nueva (Panasonic Type UB8 solamente) en el eje del motor y la polea de cepillo, véase el diagrama para envolver la correa
- **Clean agitator and replace the two (2) end caps**
Limpie el agitador y cambie las dos (2) tapas del extremo
- **Reinstall agitator back into nozzle housing grooves**
Reinstale el agitador en las ranuras del compartimento de la boquilla
- **After reinstalling the agitator, turn it by hand to make sure that belt is not twisted or pinched and that all rotating parts turn freely**
Después de instalar el agitador, ruéde a mano para que asegure que la correa no esté torcida ni apretada y que rueden libremente todas las piezas rodantes
- **Reinstall lower plate**
Reemplace la base inferior

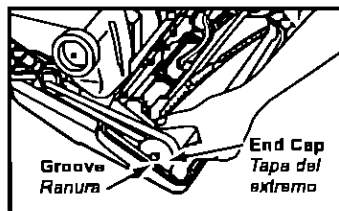
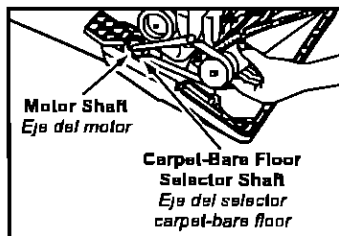
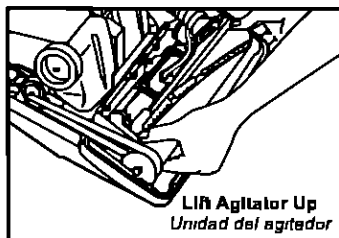

Cleaning Agitator / Limpieza del agitador

- **Clean agitator after every five uses and every time the belt is replaced**
Limpie el agitador después de cada cinco utilizaciones y cada vez que se cambia la correa
- **Remove lower plate**
Quite la base inferior
- **Cut off any carpet pile and lint entangled around agitator with a pair of scissors**
Corte con unas tijeras el pelo de alfombra y la pelusa envueltos en el agitador
- **Remove agitator**
Quite el agitador
- **Reinstall agitator and lower plate**
Reemplace el agitador y la base inferior

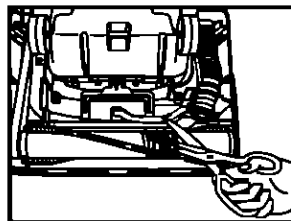

Replacing Brushes / Cambiar los cepillos

- **When the bristles on the agitator are worn so that they do not touch a card held across the lower plate, the brushes should be replaced**
Cuando los cepillos del agitador estén gastados hasta que no pueden tocar una tarjeta tenida en la base inferior, se deben cambiar los cepillos
- **Remove lower plate and agitator**
Quite la base inferior y el agitador
- **Remove the E-clip from agitator shaft and end cap**
Quite el gancho E del eje del agitador y la tapita del extremo
- **Do not bend agitator shaft or lose E-clip**
No tuerca el eje del agitador o pierda el gancho E
- **Pull agitator shaft out of agitator body**
Tire hacia afuera del eje del agitador del montaje del agitador
- **Pull, or pry out, agitator holder and belt pulley**
Tire, o arranque, el soporte del agitador y la polea de correa
- **Push each brush out of agitator body as shown**
Empuje hacia afuera cada cepillo del montaje del eje como se muestra
- **Install new brushes by reversing procedure**
Instale los nuevos cepillos usando el tramite opuesto
- **Reinstall agitator holder and agitator pulley completely**
Instale otra vez el soporte del agitador y la polea del agitador por completo
- **Reinstall the agitator shaft, end cap and E-clip**
Instale otra vez el eje del agitador, la tapita del extremo y el gancho E
- **See exploded view below for correct assembly of parts**
Véase el diagrama grande abajo para el almacenaje correcto de piezas
- **Position belt over belt pulley on the agitator**
Coloque la correa sobre la polea de correa en el agitador
- **Reinstall agitator and lower plate**
Reemplace el agitador y la base inferior

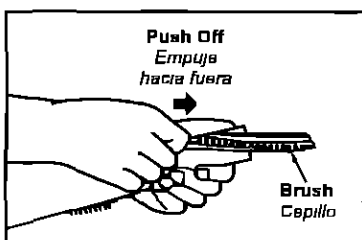
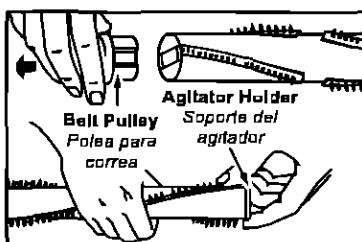
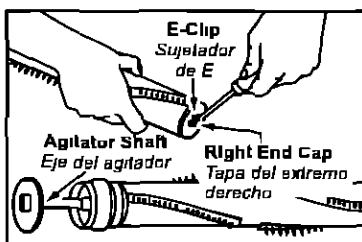
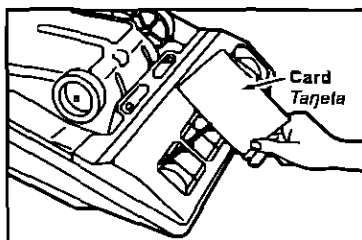

Agitator Assembly / Montaje de agitador

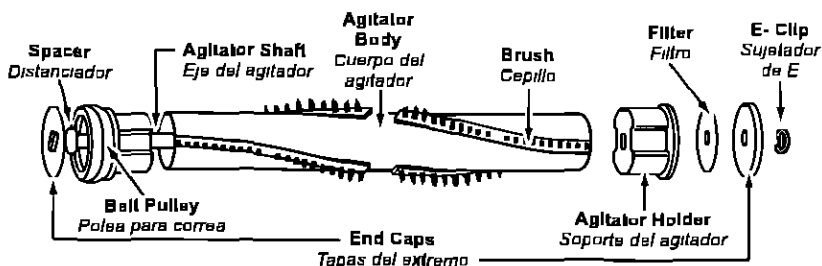

Cleaning Exterior and Tools

Limpieza del exterior y de los herramientas

- **Unplug cord from wall outlet**
Desenchufe de la toma en la pared
- **Clean exterior using a clean, soft cloth that has been dipped in a solution of mild liquid detergent and water and wrung dry**
Limpie la parte exterior con un trapo suave y limpio que se ha melido en una solución de detergente liquido y agua y se ha escurrido hasta que esté seco
- **DO NOT drip water on cleaner, wipe dry after cleaning**
No deje caer el agua en la aspiradora, seque con un trapo después de limpiarla
- **DO NOT clean tools in dishwasher or clothes washer**
No limpie las herramientas en el lavaplatos ni en la lavadora de ropa
- **Wash tools in warm soapy water, rinse and air dry**
Lave las herramientas en la tibia agua con jabón enjuague y seque al aire
- **DO NOT use tools if they are wet**
No use las herramientas si están mojados

Removing Clogs

Quitar de los residuos de basura en los conductos

The hose located on the back of the vacuum cleaner carries the dirt from the nozzle up to the dust bag. If the hose should become clogged.
La manguera situada en la parte posterior de la aspiradora lleva el polvo de la boquilla hasta la bolsa de polvo. Si hay residuos en la manguera

- **Unplug vacuum**
Desenchufe la aspiradora
- **Pull open suction inlet cover and check for clogging**
Tire de la cubierta de aspiración y revise por los residuos
- **Disconnect wand from short hose and check the wand and hose**
Desconecte el tubo de la manguera corta y revise por residuos en el tubo y en la manguera
- **Plug in vacuum cleaner and turn on**
Enchufe la aspiradora y enciendala
- **Disconnect wand and stretch hose in and out to remove clog**
Desconecte el tubo y estire la manguera hasta la extensión máxima y inima para quitar los residuos
- **If clog still exists, turn vacuum cleaner OFF and UNPLUG POWER CORD**
Si ya hay los residuos, apague la aspiradora y desenchufe el cordón eléctrico
- **Remove lower plate**
Quite la base inferior
- **Remove short hose from nozzle by lifting straight up**
Levante hacia arriba para quitar la manguera corta de la boquilla
- **Inspect hose end and clear any obstructions**
Revise el extremo de la manguera y quite los obstáculos
- **Reinstall short hose and lower plate**
Reemplace la manguera corta y la base inferior

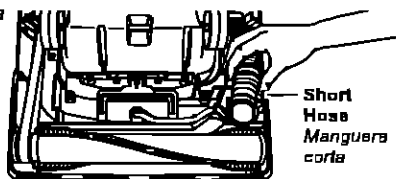
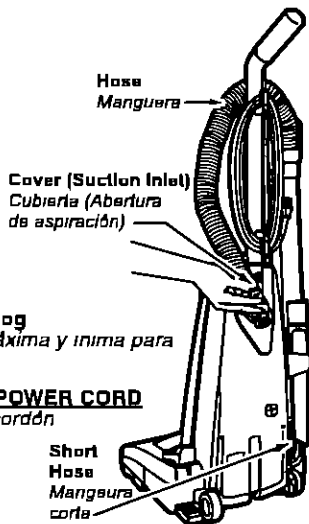

BEFORE REQUESTING SERVICE



WARNING *Electrical Shock or Personal Injury Hazard*

Disconnect the electrical supply before servicing or cleaning the unit. Failure to do so could result in electrical shock or personal injury from cleaner suddenly starting.

Review this chart to find do-it-yourself solutions for minor performance problems. Any service needed, other than those described in these Operating Instructions, should be performed by an authorized service representative.

PROBLEM	POSSIBLE CAUSE	POSSIBLE SOLUTION
Cleaner will not run	<ol style="list-style-type: none"> 1 Unplugged at wall outlet 2 ON-OFF switch not turned on 3 Tripped circuit breaker/blown fuse at household service panel 	<ol style="list-style-type: none"> 1 Plug in firmly Push ON-OFF switch to ON 2 Push ON-OFF switch to ON 3 Reset circuit breaker or replace fuse
Poor job of dirt pickup	<ol style="list-style-type: none"> 1 Full or clogged dust bag 2 Broken belt 3 Carpet-bare floor setting incorrect 4 Clogged hose or nozzle 5 Hose not inserted fully 6 Worn agitator 7 Hole in hose 8 Dust cover improperly installed 9 Belt not installed on motor shaft 	<ol style="list-style-type: none"> 1 Change bag 2 Replace belt 3 Set in the correct position 4 Clean hose or nozzle area 5 Insert hose 6 Replace agitator 7 Replace hose 8 Properly install dust cover 9 Install belt on motor shaft
Bare floor option will not work	<ol style="list-style-type: none"> 1 Belt improperly installed with bare floor selector in wrong position 	<ol style="list-style-type: none"> 1 Properly install belt
Dust escapes the paper bag	<ol style="list-style-type: none"> 1 Bag improperly installed 2 Bag torn 	<ol style="list-style-type: none"> 1 Properly install bag 2 Replace bag
Light will not work	<ol style="list-style-type: none"> 1 Burned out light bulb 	<ol style="list-style-type: none"> 1 Replace light bulb

Antes de pedir servicio



AVERTENCIA Peligro de choque eléctrico y lesión personal

Desconecte la aspiradora antes de darle servicio o limpiarla. De lo contrario podría producirse un choque eléctrico o causar lesión personal si la aspiradora arranca de repente.

Consulte este cuadro para encontrar soluciones que usted mismo puede realizar cuando tenga problemas menores de rendimiento. Cualquier servicio que necesita aparte de otros descritos en este manual tiene que ser hecho por un representante de servicio autorizado.

PROBLEMA	CAUSA POSIBLE	SOLUCIÓN POSIBLE
La aspiradora no funciona	<ol style="list-style-type: none"> 1 Está desconectada del enchufe 2 El control ON-OFF no está en la posición "ON" 3 Cortacircuitos botado o fusible quemado en el tablero de servicio de la residencia 	<ol style="list-style-type: none"> 1 Conecte bien. Prete el control ON-OFF a la posición "ON" 2 Prete el control ON-OFF a la posición "ON" 3 Reestablezca el cortacircuitos o cambie el fusible
No aspira satisfactoriamente	<ol style="list-style-type: none"> 1 Bolsa para polvo llena 2 Correa rota 3 Posición incorrecta del selector carpet-bare floor 4 Manguera o boquilla atascada 5 Manguera no está bien insertada 6 Agitador desgastado 7 Manguera rota 8 La cubierta de polvo no está bien cerrada 9 Correa no está instalada en el eje del motor 	<ol style="list-style-type: none"> 1 Cambie la bolsa de polvo 2 Cambie la correa 3 Mueva a la posición correcta 4 Revise la manguera o la boquilla 5 Inserte bien la manguera 6 Cambie el agitador 7 Cambie la manguera 8 Cierre bien la cubierta de polvo 9 Instale la correa en el eje del motor
Selector carpet-bare floor no funciona	<ol style="list-style-type: none"> 1 La correa está mal instalada con el selector carpet-bare floor en la posición inapropiada 	<ol style="list-style-type: none"> 1 Instale la correa correctamente
La basura de sale de la bolsa para polvo	<ol style="list-style-type: none"> 1 La bolsa no está bien cerrada 2 Bolsa rota 	<ol style="list-style-type: none"> 1 Cierre bien la bolsa 2 Cambie la bolsa
La luz no funciona	<ol style="list-style-type: none"> 1 Bombilla fundida 	<ol style="list-style-type: none"> 1 Cambie la bombilla

WARRANTY

Panasonic Platinum Series Vacuum Cleaner Limited Warranty

Panasonic Home and Commercial Products Company (collectively referred to as "the warrantor") will repair this product with new or refurbished parts or equivalent product, free of charge, in the U S A or Puerto Rico for (2) years from the date of original purchase in the event of a defect in materials or workmanship

This Limited Warranty Excludes both Labor and Parts for the following items which require normal replacement Disposable Dust Bag, Filters, Belts, Light Bulbs, Agitator Brushes and Batteries (if supplied)

Carry-in or mail-in service in the U S A can be obtained during the warranty period by contacting a Panasonic Services Company (PASC) Factory Servicenter listed in the Servicenter Directory Or call, toll free, 1-800-211-PANA (7262) to locate a PASC Authorized Servicenter Carry-in or mail-in service in Puerto Rico can be obtained during the warranty period by calling the local Panasonic Sales Company telephone number listed in the Servicenter Directory

This warranty is extended only to the original purchaser A purchase receipt or other proof of date of original purchase will be required before warranty performance is rendered

This warranty only covers failures due to defects in materials and workmanship which occur during normal use and does not cover damages which occur in shipment, or failures which are caused by products not supplied by the warrantor, or failures which result from accident, misuse, abuse, neglect, mishandling, misapplication, faulty installation, improper operation or maintenance, alteration, modification, power line surge, improper voltage supply, lightning damage, commercial use such as hotel, office, restaurant or other business or rental use of the product, or service by anyone other than a PASC Authorized Servicenter, or damage that is attributable to acts of God

LIMITS AND EXCLUSIONS

There are no express warranties except as listed above
THE WARRANTOR SHALL NOT BE LIABLE FOR INCIDENTAL OR CONSEQUENTIAL DAMAGES RESULTING FROM THE USE OF THIS PRODUCT, OR ARISING OUT OF ANY BREACH OF THIS WARRANTY ALL EXPRESS AND IMPLIED WARRANTIES, INCLUDING THE WARRANTIES OF MERCHANTABILITY AND FITNESS FOR A PARTICULAR PURPOSE, ARE LIMITED TO THE APPLICABLE WARRANTY PERIOD SET FORTH ABOVE

Some states do not allow the exclusion or limitation of incidental or consequential damages, or limitations on how long an implied warranty lasts, so the above exclusions or limitations may not apply to you

This warranty gives you specific legal rights and you may also have other rights which vary from state to state If a problem with this product develops during or after the warranty period, you may contact your dealer or Servicenter If the problem is not handled to your satisfaction, then write to the Consumer Affairs Department at the listed address on the back cover

Aspiradoras Panasonic serie Platino **Garantía limitada**

La Compañía Panasonic de Productos de Casa y Comercio (referido colectivamente como "el garante") reparará este producto con repuestos nuevos o reconstruidos o un producto equivalente, sin costo en los Estados Unidos o Puerto Rico para (2) años desde la fecha de compra original en el caso que hay un defecto de materiales o hechura

Esta garantía excluye ambos el labor y las piezas para las siguientes piezas que requieren el cambio normal las bolsas para polvo, los filtros, las correas, las bombillas, los cepillos para agitador, y las pilas (si están incluidas)

En los Estados Unidos puede llevar este producto para darle servicio durante el periodo de garantía a Panasonic Services Company (PASC) Factory Servicenter Busque este nombre en el guía Servicenter O llame gratis al 1-800-211-PANA (7262) para localizar un Centro PASC autorizado En Puerto Rico, lleve o mande por correo este producto a la Panasonic Sales Company local durante el período de garantía Busque el número de teléfono en el guía Servicenter

Se ofrece unicamente la garantía al comprador original Se necesitan el recibo de compra u otra prueba de la fecha de compra para obtener asistencia incluida en la garantía

Esta garantía incluye unicamente los defectos en materials o en el montaje que ocurre durante el uso normal y no incluye el daño causado por transporte o problemas que son causados por productos que no son Panasonic o problemas que resultan en los accidentes, el mal uso, el abuso, el descuidado, el manejo malo, la aplicación mala, la instalación mala, la operacion inapropiada, el cuidado malo, la alteración, la modificación de este producto, o el uso comercial como en hoteles, oficinas, restaurantes, o alquilar para uso, o arreglado por alguien que no está autorizado por Panasonic, o daños resultados por los actos de Dios

Límites y exclusiones.

No hay garantías expresadas excepto las descritas arriba El garante no será responsable de los daños incidentales o consiguientes resultados del uso de este producto o violación de esta garantía Todas las garantías expresadas o implícitas incluso las garantías de comercio y del propósito particular están limitadas por el período de garantía descrito arriba

Algunos estados no permiten el limite o la exclusión de daños incidentales o consiguientes ni limite del tiempo de la garantía por eso los limites o exclusiones descritos arriba no le son aplicables a usted

Esta garantía le da ciertos derechos legales y es posible que usted tenga otros derechos que varían de estado a estado Si un problema con este problema ocurre durante o despues del período de la garantía, puede informarse en su tienda o a su Centro de Servicio Si el problema no se resuelve a su satisfacción, escriba al Consumer Affairs Department en la dirección incluida en la última página de este manual

WHAT TO DO WHEN SERVICE IS NEEDED

Quando necesita servicio

If your Panasonic Vacuum Cleaner needs service, look in the yellow pages of the telephone book under HOME APPLIANCE SERVICE for your nearest Panasonic Services Company ("PASC") Factory Servicenter, or PASC authorized Servicenter, or call, 1-800-211-PANA (7262) toll free to find a convenient servicenter **DO NOT send the product to the Executive or Regional Sales offices They are NOT equipped to make repairs**

*Si su aspiradora Panasonic necesita servicio, busque el Centro de Servicio Panasonic o un Centro de Servicio PASC autorizado mas cercano bajo "Servicio de Electrodomesticos" en las paginas amarillas de la guía de telefonos o llame gratis al 1-800-211-PANA (7262) para encontrar un centro de servicio conveniente **No mande el producto a las Executive o Regional Sales Offices No estan equipadas para arreglar estos productos***

If you ship the product

Carefully pack and send it prepaid, adequately insured and preferably in the original carton Attach a postage-paid letter to the outside of the carton, which contains a description of your complaint **DO NOT send the product to the Executive or Regional Sales Offices. They are NOT equipped to make repairs**

Si manda el producto

*Empaquete con cuidado en el cartón original si posible y mandelo prepagado y con seguro suficiente Ponga una carta con sellos en la que describe su problema con el producto en el exterior del cartón **No mande el producto a las Executive o Regional Sales Offices. No están equipadas para arreglar estos productos***

Customer's Record / *Récord de Comprador*

Model No _____ Dealer's Name _____
Numero de Modelo _____ Nombre del Vendedor _____
Serial No / Numero de Serie _____
Dealer's Address / Dirección del Vendedor _____
Date of Purchase / Fecha de Compra _____

PANASONIC HOME & COMMERCIAL PRODUCTS
COMPANY, DIVISION OF MATSUSHITA ELECTRIC
CORPORATION OF AMERICA

One Panasonic Way
Secaucus, New Jersey 07094
World Wide Web Address
<http://www.panasonic.com>

PANASONIC SALES COMPANY,
MATSUSHITA ELECTRIC OF
PUERTO RICO INC

Ave 65 de infantena, Km 9 5
San Gabriel Industrial Park
Carolina, Puerto Rico 00985

AC01ZBGJZ0U
C01ZBGJ00U00

Printed in U S A
Impreso en EUA